

Лидер производства сварочного оборудования представляет свое новейшее достижение, GYSPT INVERTER PTI.G Полностью автоматизированный благодаря своему интеллекту, аппарат обеспечивает максимальную эргономику для повышенной продуктивности: легкие клещи с пневматическим открыванием, простое перемещение плеча без регулировки, моторизированный кронштейн предоставляющий большую площадь работы. Этот аппарат угодит даже самым требовательным производителям.



Иновационные клещи со встроенным трансформатором

- Небольшой вес 11,3 кг вместе с плечом G1.
- Автоматический раствор 80мм (20мм в режиме покоя).
- Простота вращения плеча для быстрого доступа к труднодоступным зонам (расширение 200мм).
- Латунный держатель клещей и подошвы плеча для обеспечения оптимального электроконтакта.
- Быстрая смена плеча без специальных инструментов благодаря рычагу двойного действия.
- Автоматическое соединение системы жидкостного охлаждения.
- Вынесенное на клещи управление (широкий раствор, сварка, подтверждение настройки).
- Встроенный в зажим блокируемый шарикоподшипниковый гироскоп.
- Высокая продолжительность непрерывной работы ПВ (18 точек/мин).
- Плечо G 9 (опционно) совместимо с автоматическим режимом.
- Пистолет для односторонней сварки (опционно).

Регулируемый кронштейн

- Перемещение до 120 см от источника.
- Подвижный кронштейн для регулирования высоты работы.
- Балансир перемещен с рабочей зоны.
- Защитное каучуковое покрытие на подвижных деталях.

УМНАЯ СВАРКА

- АВТОМАТИЧЕСКИЙ режим: аппарат автоматически определяет тип стали, толщину листов и присутствие клея или изоляционного материала между листами из высокопрочных и борсодержащих сталей.
- Прослеживаемость: Сохранение характеристик сварочных точек на SD-карте.
- Вывод на компьютер сохраненных отчетов.

ВЫСОКАЯ ПРОИЗВОДИТЕЛЬНОСТЬ

- Сварочный ток: 14 500 A.
- Сила сжатия: 550 даН/8 бар.
- Жидкостное охлаждение всего трансформатора, выпрямителя, плеч и электродов.
- Максимальная производительность благодаря новой конструкции цилиндра, G-клещей и сварочного алгоритма.
- Интуитивно-понятная навигация благодаря жидкокристаллическому экрану 5,7".
- Автоматические настройки силы сжатия электродов.
- Счетчик показателей для своевременной смены наконечников.

ПРОЧНЫЙ И ПЕРЕНОСНОЙ

- Упрочненная, устойчивая и удобная в работе тележка с 30-литровым баком.
- Расширение на передних колесах для лучшей устойчивости.
- Подставка для хранения 6 плеч.



Длинный рукав 6м

Поставляется вместе с плечом G1, подвижным кронштейном и с балансиром (см. следующую страницу)

Рычаг двойного действия
- замена плеч
- механический раствор

дистанционное управление

Плечо G1 включено

Клещи легкие 11,3 кг

Автоматически убирающийся внутрь электрод (меньше, чем за 2 секунды).

Автоматические соединения системы охлаждения.

Блокируемый гироскоп

50/60 Hz	A	I RMS	U ₀	mm		8 m	cm	kg	IP
	A	A	V						
3 x 400 V	25 A (D)	14 500 A	7.0 V	2.5 + 2.5 + 2.5	1.5 + 3	4x4 H07RNF	71 x 90 x 200	100	IP 20

ДЛИННЫЕ ЭРГОНОМИЧЕСКИЕ И РЕГУЛИРУЕМЫЕ КРОНШТЕЙНЫ

Удобный в работе обновленный автоматический кронштейн позволит приспособиться к нужной высоте при любых условиях.

- Большая рабочая зона.
- Перемещение до 120 см от базы.
- Поворот до 30°.
- Сгибаемый для оптимизации работы.

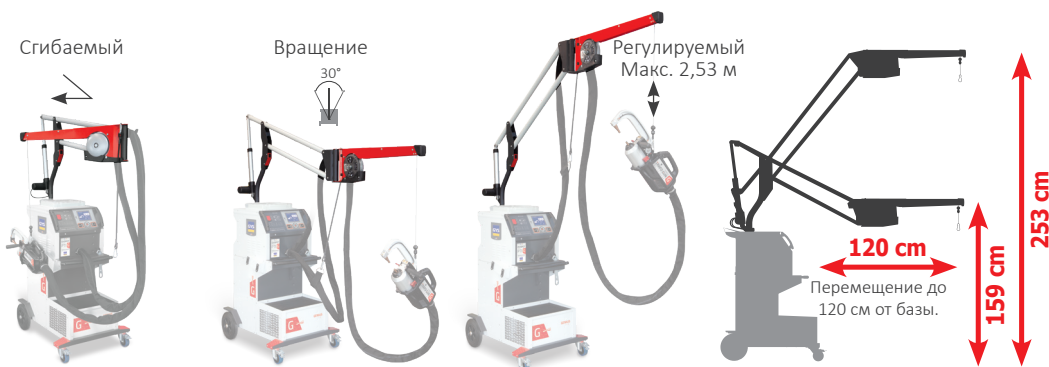

ИЗОЛИРОВАННЫЕ ПЛЕЧИ (ОПЦИЯ)

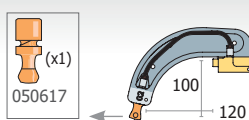

G2 - 8 bar/300 daN
022775

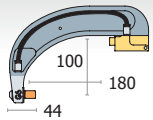

G6 - 8 bar/550 daN
022812

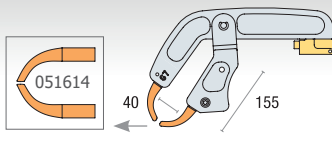

G7 - 4 bar/150 daN
022829

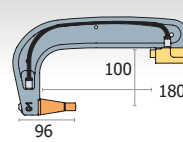

G1 - 8 bar/550 daN
022768

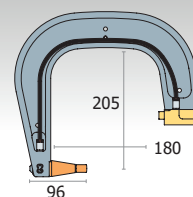

G3 - 8 bar/550 daN
022782

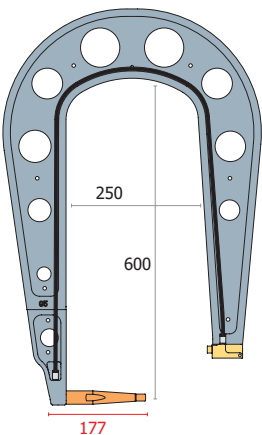

G5 - 8 bar/550 daN
022805 **⚠ : 6.25 kg**

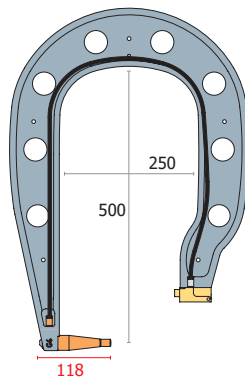

G4 - 8 bar/550 daN
022799

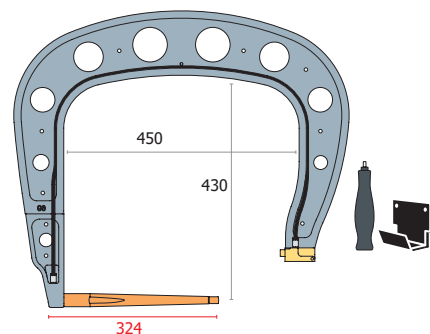

G8 - 8 bar/550 daN
022836

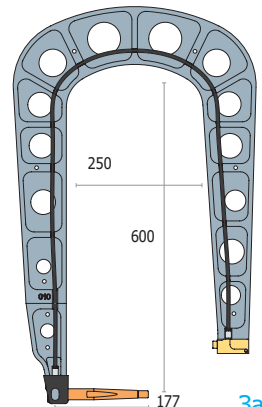

G10 - 8 bar/400 daN
067165 **⚠ : 5 kg**

Зажигалка

G5-G10-SA (Small Access)

067660



X1 - 550 daN
050501

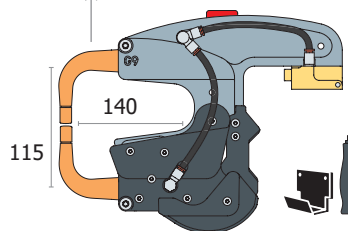

G9 + X1 - 550 daN - 022881

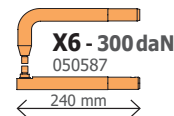

X6 - 300 daN
050587

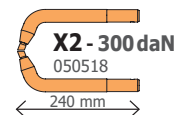

X2 - 300 daN
050518