

<b>FR</b>	02-08 / 51-56
<b>EN</b>	09-15 / 51-56
<b>DE</b>	16-22 / 51-56
<b>ES</b>	23-29 / 51-56
<b>RU</b>	30-36 / 51-56
<b>NL</b>	37-43 / 51-56
<b>IT</b>	44-50 / 51-56

## **GYSCAP**

**INSTRUCTIONS DE SÉCURITÉ**

Ce manuel d'utilisation comprend des indications sur le fonctionnement de l'appareil et les précautions à suivre pour la sécurité de l'utilisateur. Merci de le lire attentivement avant la première utilisation et de le conserver soigneusement pour toute relecture future. Ces instructions doivent être lues et bien comprises avant toute opération. Toute modification ou maintenance non indiquée dans le manuel ne doit pas être entreprise. Tout dommage corporel ou matériel dû à une utilisation non conforme aux instructions de ce manuel ne pourra être retenu à la charge du fabricant. En cas de problème ou d'incertitude, consulter une personne qualifiée pour manier correctement l'appareil. Cet appareil doit être utilisé uniquement pour faire du démarrage dans les limites indiquées sur l'appareil et le manuel. Il faut respecter les instructions relatives à la sécurité. En cas d'utilisation inadéquate ou dangereuse, le fabricant ne pourra être tenu responsable.

---

Cet appareil peut être utilisé par des enfants âgés d'au moins 8 ans et par des personnes ayant des capacités physiques, sensorielles ou mentales réduites ou dénuées d'expérience ou de connaissance, s'ils (si elles) sont correctement surveillé(e)s ou si des instructions relatives à l'utilisation de l'appareil en toute sécurité leur ont été données et si les risques encourus ont été appréhendés. Les enfants ne doivent pas jouer avec l'appareil. Le nettoyage et l'entretien par l'utilisateur ne doivent pas être effectués par des enfants sans surveillance.

---

A n'utiliser en aucun cas pour charger des piles ou des batteries non-rechargeables.

---

Ne pas couvrir l'appareil.

---

Ne pas placer l'appareil à proximité d'une source de chaleur et à des températures durablement élevées (supérieurs à 60°C).

---

Risque d'explosion ou de projection d'acide en cas de mise en court-circuit des pinces ou en cas d'une connexion du booster 12V sur un véhicule 24V ou inversement.

---

Protéger les surfaces de contacts électriques de la batterie à l'encontre des courts-circuits.

---

Ne pas laisser une batterie en cours de charge sans surveillance sur une longue durée.

---

**Raccordement :**

- Appareil de classe III



**Entretien :**

- L'entretien doit être effectué que par une personne qualifiée.
- N'utiliser en aucun cas des solvants ou autres produits nettoyants agressifs
- Nettoyer les surfaces de l'appareil à l'aide d'un chiffon sec.

**Réglementation :**

- Appareil conforme aux directives européennes.
- La déclaration de conformité est disponible sur notre site internet.



- Marque de conformité EAC (Communauté économique Eurasienne).



- Matériel conforme aux exigences britanniques.  
La déclaration de conformité britannique est disponible sur notre site (voir à la page de couverture).



- Appareil conforme aux normes Marocaines.
- La déclaration C<sub>M</sub> (CMIM) de conformité est disponible sur notre site internet.

**Mise au rebut :**

- Ce matériel fait l'objet d'une collecte sélective. Ne pas jeter dans une poubelle domestique.



- Produit recyclable qui relève d'une consigne de tri

**DESCRIPTION GÉNÉRALE**

Destiné aux véhicules équipés d'une batterie 12 V (GYSCAP 680E) ou 24 V (2x 12 V, GYSCAP 24V), ce démarreur autonome est doté de supercondensateurs. Il utilise la tension de la batterie d'un véhicule en fonctionnement pour se recharger et démarrer le moteur d'un véhicule en panne en quelques secondes.

**ÉTAT DE CHARGE DU GYSCAP**

Appuyer sur le bouton Power.



L'état de la capacité interne du GYSCAP s'affiche.



L'écran digital indique une seule barre : La capacité du GYSCAP est insuffisante. Se reporter au paragraphe «*recharge du GYSCAP*».



L'écran digital indique quatre barres : Le GYSCAP n'est pas complètement chargé, il est néanmoins possible de démarrer un véhicule. Il est cependant conseillé de recharger le GYSCAP en se reportant au paragraphe «*recharge du GYSCAP*».



L'écran digital indique six barres : Le GYSCAP est chargé au maximum, la capacité de démarrage est donc optimale.

## ÉTAT DE CHARGE DE LA BATTERIE À DÉMARRER

Le GYSCAP affiche par l'intermédiaire de son écran digital, la tension de la batterie du véhicule ou la tension de l'alternateur si le véhicule est en fonctionnement.



Raccorder les pinces du GYSCAP à la batterie d'un véhicule à dépanner en respectant les polarités.



Appuyer sur le bouton Power.



La tension s'affiche selon l'état du véhicule.



**Si la tension des supercondensateurs est inférieure à la tension au bout des pinces, le GYSCAP rechargera ses supercondensateurs jusqu'à 14 V (GYSCAP 680E - véhicules légers) ou 28 V (GYSCAP 24V - poids-lourds) voir «recharge par les pinces de démarrage».**

## RECHARGE DU GYSCAP

Le GYSCAP se recharge en quelques secondes en se connectant directement sur un véhicule à batterie 12 V (GYSCAP 680E) ou 24 V (GYSCAP 24V) en fonctionnement.



**La tension des supercondensateurs sera au maximum égale à la tension que peut fournir l'alternateur du véhicule.**

**Si la tension de l'alternateur est inférieure à 14 V/28 V, le GYSCAP ne sera pas rechargé à 100%.**

## RECHARGE PAR LES PINCES DE DÉMARRAGE



Raccorder les pinces du GYSCAP à un véhicule opérationnel adapté au modèle de GYSCAP utilisé (12 V → GYSCAP 680E, 24 V → GYSCAP 24V) en respectant les polarités.



Démarrer le véhicule



Appuyer sur le bouton Power.



Les barres de l'écran digital s'incrémentent et la tension de la batterie s'affiche.



Lorsque toutes les barres s'affichent le GYSCAP est prêt pour un nouveau dépannage.



Après l'arrêt du GYSCAP par le bouton (⏻) :

Débrancher les pinces du GYSCAP du véhicule.

Enrouler les câbles et ranger les pinces dans l'espace prévu à cet effet.

## RECHARGE PAR PRISE ALLUME-CIGARE

Pour faciliter la recharge, le GYSCAP est livré avec un câble permettant de se brancher directement sur la prise allume-cigare du véhicule. Il est alors possible de recharger de façon optimale le GYSCAP en quelques dizaines de minutes.



**Ce moyen est conseillé pour un complément de charge. Dans le cas où le GYSCAP est totalement déchargé, il est plus rapide de se brancher sur la batterie d'un véhicule opérationnel.**

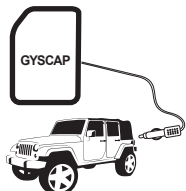

Raccorder le câble allume-cigare du GYSCAP à un véhicule.



Les barres de l'écran digital s'incrémentent, le GYSCAP se recharge :  
• La recharge s'effectue en 30 minutes max pour les 2 modèles.



L'écran digital indique «End» et «CH» simultanément. Le GYSCAP est paré pour un nouveau dépannage.



Le GYSCAP est chargé.  
Débrancher la prise allume-cigare pour éteindre le GYSCAP .

## OPTION - RECHARGE AVEC UN GYSFLASH 4.12 (réf. 029422 - version UK. 029521) + Acc. Gysflash (réf.029439)

Il est possible de recharger son GYSCAP sur le secteur en utilisant le mode Supply d'un GYSFLASH 4.12.

Pour entrer dans ce mode, appuyer 5 secondes sur le bouton  du GYSFLASH. Une fois le mode sélectionné, les trois indicateurs bleus de sélection du mode s'allument. Après environ 5 secondes, la charge démarre automatiquement (temps de charge : 1 h max).

La manipulation est à réaliser une seule fois dès lors que le GYSFLASH 4.12 est utilisé dans l'unique but de recharger le GYSCAP. Si par la suite le chargeur est utilisé dans un autre mode (pour recharger un véhicule par exemple), il faut réaliser de nouveau la manipulation.

## UTILISATION EN MODE DÉMARREUR

### Lors d'un dépannage standard :



Raccorder les pinces du GYSCAP au véhicule à dépanner en respectant les polarités.



Appuyer sur le bouton Power.



L'écran digital indique l'état de la capacité du GYSCAP .



Affichage de l'état de la batterie : tension au bout des pinces.



Appuyer sur le bouton start. Un décompte de 30 secondes commence.  
En cas d'inversion de polarité, le message «Er» apparaît et un bip sonore retentit en continu.



Démarrer le véhicule à dépanner le plus rapidement possible avant que sa capacité ne se transfère dans la batterie.



Attendre que le GYSCAP se recharge jusqu'à ce que l'écran digital indique (une fois rechargé, le GYSCAP est prêt pour un nouveau dépannage)



Après l'arrêt du GYSCAP par le bouton  :  
Débrancher les pinces du GYSCAP du véhicule.  
Enrouler les câbles et ranger les pinces dans l'espace prévu à cet effet.



**Si le véhicule à dépanner ne démarre toujours pas après 2 tentatives, il est probable que la panne ne soit pas liée à la batterie. Rechercher la véritable cause de la panne avant toute nouvelle tentative de démarrage.**



**L'échec d'une première tentative va décharger le GYSCAP .  
Avant une nouvelle tentative, recharger le GYSCAP .**  
Se reporter au paragraphe «recharge du GYSCAP »

**Lors d'un dépannage particulier : La batterie du véhicule est en décharge profonde (< 1 V).**



Raccorder les pinces du GYSCAP au véhicule à dépanner en respectant les polarités.



Le booster n'est plus protégé dans ce mode. Afin de ne pas détériorer le véhicule et le GYSCAP, éviter à tout prix les inversions de polarités.



Appuyer sur le bouton Power.



L'écran digital indique l'état de la capacité du GYSCAP .

Affichage de l'état de la batterie : tension au bout des pinces.



Appuyer 3 secondes pour forcer le démarrage du véhicule à dépanner.  
Un décompte de 30 secondes commence.



Démarrer le véhicule à dépanner le plus rapidement possible avant que sa capacité ne se transfère dans la batterie.



Attendre que le GYSCAP se recharge jusqu'à ce que l'écran digital indique (une fois rechargé, le GYSCAP est prêt pour un nouveau dépannage)



Après l'arrêt du GYSCAP par le bouton  :  
Débrancher les pinces du GYSCAP du véhicule.  
Enrouler les câbles et ranger les pinces dans l'espace prévu à cet effet.

**MODE BYPASS**

Si le démarrage a échoué **lors d'un dépannage standard** et avec la recharge, le calculateur embarqué du véhicule n'autorise peut-être pas le démarrage car la tension de la batterie (*du véhicule*) est  $< 8\text{ V}$  en  $12\text{ V}$  et  $< 16\text{ V}$  en  $24\text{ V}$ . Dans ce cas, suivre les étapes du mode BYPASS.

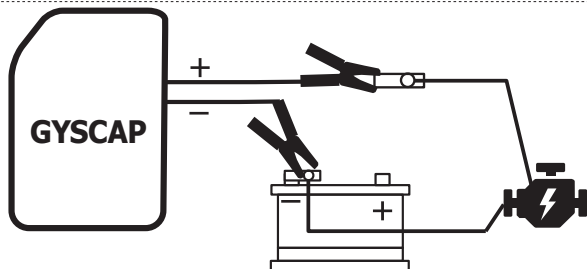

Débrancher la cosse (+) de votre batterie et brancher la pince rouge (+) du GYSCAP sur celle-ci.  
Brancher la pince noir (-) sur la cosse (-) de votre batterie.



**Vérifier les branchements avant de passer à l'étape suivante.**  
**NE PAS INVERSER LES POLARITÉS (la protection est désactivée).**



Appuyer sur le bouton Power.



L'écran digital indique l'état de la capacité du GYSCAP .



L'afficheur indique 0 car la tension de la batterie n'est pas disponible dans ce mode.



SOS  
press 3s

Appuyer 3 secondes pour forcer le démarrage du véhicule à dépanner.  
Un décompte de 30 secondes commence.



Démarrer le véhicule à dépanner le plus rapidement possible avant que sa capacité ne se transfère vers les gros consommateurs.



Attendre que le GYSCAP se recharge jusqu'à ce que l'écran digital indique (une fois rechargé, le GYSCAP est prêt pour un nouveau dépannage)

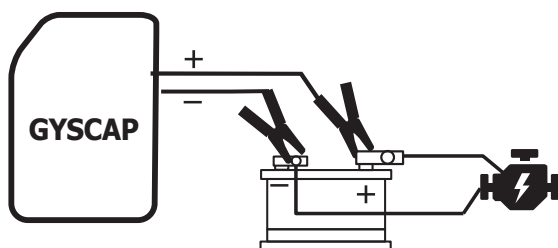

Remettre l'ensemble : cosse et pince rouge (+) sur le plot (+) de la batterie.

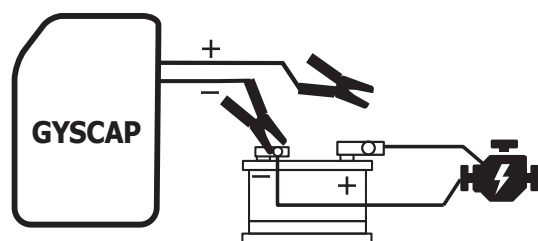

Retirer la pince rouge (+) de la cosse fixée à la batterie.



Après l'arrêt du GYSCAP :  
Débrancher les pinces du GYSCAP du véhicule.  
Enrouler les câbles et ranger les pinces dans l'espace prévu à cet effet.

## PROTECTIONS

Votre appareil a été conçu avec un maximum de protections :

- Les pinces de démarrage sont isolées.
- Il est protégé par un fusible de 300 A (054561 : kit 2 fusibles)

Un fusible assure la protection contre les erreurs d'utilisation. Le remplacement demande une intervention manuelle.

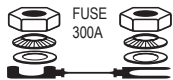

### Smart starter management system :

- Ce dispositif est un système de protection global et complet protégeant l'électronique embarquée, le chargeur, la batterie et l'utilisateur.
- Système électronique de protection contre l'inversion de polarité (hors mode SOS), les pinces en court-circuit, les décharges profondes et les erreurs de sélection de tension.

## GARANTIE

La garantie couvre tous défauts ou vices de fabrication pendant 2 ans, à compter de la date d'achat (pièces et main d'oeuvre).

La garantie ne couvre pas :

- Toutes autres avaries dues au transport.
- L'usure normale des pièces (Ex. : câbles, pinces, etc.).
- Les incidents dus à un mauvais usage (erreur d'alimentation, chute, démontage).
- Les pannes liées à l'environnement (pollution, rouille, poussière).

En cas de panne, retourner l'appareil à votre distributeur, en y joignant :

- un justificatif d'achat daté (ticket de sortie de caisse, facture....)
- une note explicative de la panne.



**SAFETY INSTRUCTIONS**

This manual contains safety and operating instructions, to be followed for your safety. Please read it carefully before using the device for the first time and keep it for future reference. Read and understand the following safety instructions before use. Any modification or updates that are not specified in the instruction's manual should not be undertaken. The manufacturer is not liable for any injury or damage caused due to non-compliance with the instructions featured in this manual. If there is any issue or uncertainty, please consult a qualified individual to operate the equipment correctly. This machine should only be used for starting operations comprised within the limits indicated on the machine and in the instruction manual. The operator must observe the safety precautions. In case of improper or unsafe use, the manufacturer cannot be held liable.

This unit can be used by children aged 8 or over and by people with reduced physical, sensory or mental capabilities or lack of experience or knowledge, if they are properly monitored or if instructions for using the equipment have safely been read and risks made aware of. Children must not play with the product. Cleaning and maintenance should not be performed by an unsupervised child.

Do not use to charge domestic batteries or non rechargeable batteries.

Do not cover the device.

Do not place the unit near a heat source/direct sunlight and durably high temperatures (above 60 ° C)

Risk of explosion or acid splash if the clamps are short-circuited or if the 12 V booster is connected to a 24 V vehicle.

Protect the battery's electrical contact surfaces against short-circuits

Do not leave a battery being charged unattended for long periods of time.

**Connection:**

- Class III device.

**Maintenance:**

- - Maintenance should only be carried out by a qualified person.
- Do not use solvents or any aggressive cleaning products.
- Clean the device's surfaces with a dry cloth.

**Regulations:**

- Equipment complies with European directives
- The declaration of conformity is available on our website.



- EAEC Conformity marking (Eurasian Economic Community).



- Material complies with British requirements.

The UK Declaration of Conformity is available on our website (see cover page).



- Device consistent with Moroccan standards.

- The declaration C<sub>ρ</sub> (CMIM) of conformity is available on our website.

**Waste management::**

- This product should be disposed of in an appropriate recycling facility. Do not dispose of in domestic waste.



- This product should be recycled appropriately

**GENERAL DESCRIPTION**

Designed for vehicles equipped with a 12 V (GYSCAP 680E) or 24 V (2x 12 V, GYSCAP 24V) battery, this autonomous starter is equipped with supercapacitors. It uses the battery voltage of a running vehicle to recharge itself and within seconds it will start the engine of a broken down vehicle.

**GYSCAP CHARGE STATUS**

Press the Power button.



The internal capacity status of the GYSCAP is displayed.



The digital display shows a single bar: The capacity of GYSCAP is insufficient. Refer to the paragraph "Recharging the GYSCAP".



The digital display shows four bars: The GYSCAP is not fully charged, but it is possible to start a vehicle. It is still recommended to charge it fully, see the «charging the GYSCAP ».



The digital display shows six bars: The GYSCAP is fully charged, so the starting capacity is optimal.

**VEHICLE BATTERY'S STATE OF CHARGE**

The GYSCAP's digital screen displays the voltage of the vehicle's battery or the voltage of the alternator if the vehicle is running.



Connect the GYSCAP clamps to the battery, ensure that the polarity is correct.



Press the Power button.



The voltage is displayed according to the condition of the vehicle.



**If the voltage of the supercapacitors is lower than the voltage at the end of the clamps, the GYSCAP will recharge its supercapacitors up to 14 V (GYSCAP 680E - light vehicles) or 28 V (GYSCAP 24V - heavy vehicles) see " charging through the starting clamps ".**

**CHARGING THE GYSCAP**

The GYSCAP can be charged in seconds by connecting directly to a 12V runnin vehicle (GYSCAP 680E) or 24V (GYSCAP 24V).



**The voltage of the supercapacitors will be at most equal to the voltage that the vehicle's alternator can supply.  
If the alternator voltage is lower than 14 V/28 V, the GYSCAP will not be fully charged.**

**CHARGE USING THE CLAMPS**



Connect the GYSCAP clamps to an operational vehicle suitable for the GYSCAP model used (12 V → GYSCAP 680E, 24 V → GYSCAP 24V) respecting the polarities.



Start the vehicle



Press the Power button.



The bars on the digital display will increment and the battery voltage will be displayed.



When all the bars are displayed the GYSCAP is ready for a new troubleshooting.



After switching off the GYSCAP with the button:⏻  
Disconnect the GYSCAP clamps from the vehicle.  
Wind up the cables and put them in the dedicated space.

**CHARGING VIA CIGARETTE LIGHTER SOCKET**

To facilitate charging, the GYSCAP is supplied with a cable that can be plugged directly into the vehicle's cigarette lighter socket. It is then possible to optimally charge the GYSCAP in approximately 30-40 min.



**This is recommended for an extra charge. In case the GYSCAP is completely discharged, it is quicker to connect to the battery of an operational vehicle.**

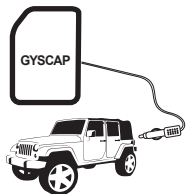

Connect the GYSCAP cigarette lighter cable to a started vehicle.



The bars on the digital display increment, the GYSCAP charges:  
• Recharging takes up to 30 minutes for both models.



The digital display shows "End" and "CH" simultaneously. GYSCAP is ready to be used again.

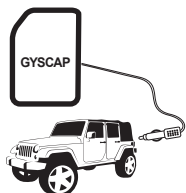

The GYSCAP is charged.  
Unplug the cigarette lighter socket to switch off the GYSCAP .

**OPTION - RECHARGE WITH A GYSFLASH 4.12 (REF. 029422 - UK version. 029521) + Acc. Gysflash (ref.029439)**

It is possible to recharge your GYSCAP from the mains using the Supply mode of a GYSFLASH 4.12. To enter this mode, press the GYSFLASH button for 5 seconds . Once the mode is selected, the three blue mode selection indicators light up. After about 5 seconds, charging starts automatically (charging time: 1 hour max).

This is a one-time operation when the GYSFLASH 4.12 is used for the sole purpose of recharging the GYSCAP. If the charger is subsequently used in another mode (e.g. to charge a vehicle), the procedure must be repeated.

**USE IN STARTER MODE**

**For regular interventions :**



Connect the GYSCAP clamps to the battery, ensure that the polarity is correct.



Press the Power button.



The digital display shows the GYSCAP voltage capacity.



Battery status display: voltage at the end of the clamps.



Press the start button. A 30 seconds countdown starts.  
If the polarity is reversed, the message "Er" appears and a continuous beep sounds.



Start the vehicle as quickly as possible before the capacity is transferred to the battery.



Wait for the GYSCAP to charge until the digital display shows (once charged, the GYSCAP is ready to be used again.



After switching off the GYSCAP with the button: ⏻  
 Disconnect the GYSCAP clamps from the vehicle.  
 Wind up the cables and put them in the dedicated space.



**If the vehicle does not start after two attempts, the problem is probably not battery related. Locate the source of the problem prior to any other starting attempt.**



**Failure at the first attempt will discharge the GYSCAP. Before any new attempts, charge the GYSCAP.**  
 Check the section «charging the GYSCAP»

**In the event of a particular breakdown:** The vehicle battery is in deep discharge (< 1 V).



Connect the GYSCAP clamps to the battery, ensure that the polarity is correct.



The booster is no longer protected in this mode. In order not to damage the vehicle and the GYSCAP, avoid reversing the polarity at all costs.



Press the Power button.



The digital display shows the GYSCAP voltage capacity.

Battery status display: voltage at the end of the clamps.



Press the button for 3 seconds to perform a forced start.  
 A 30 seconds countdown starts.



Start the vehicle as quickly as possible before the capacity is transferred to the battery.



Wait for the GYSCAP to charge until the digital display shows (once charged, the GYSCAP is ready to be used again.



After switching off the GYSCAP with the button: ⏻  
 Disconnect the GYSCAP clamps from the vehicle.  
 Wind up the cables and put them in the dedicated space.

**BYPASS MODE**

If starting has failed during standard troubleshooting and charging, the vehicle's on-board computer may not allow starting because the battery voltage. (*of the vehicle*) is < 8 V at 12 V and < 16 V at 24 V. In that case, follow the BYPASS steps.

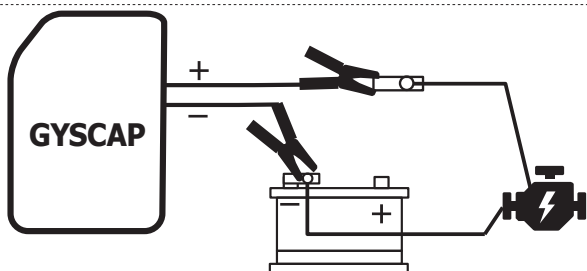

Unplug the (+) connector from your battery's terminal and connect the GYSCAP's red clamp (+) to it. Connect the black clamp (-) of the GYSCAP to the (-) terminal on the battery.



**Check the connections before proceeding to the next step. DO NOT REVERSE POLARITIES (protection is disabled).**



Press the Power button.



The digital display shows the GYSCAP voltage capacity.

The display shows 0 because the battery voltage is not available in this mode.



Press the button for 3 seconds to perform a forced start. A 30 seconds countdown starts.



Start the vehicle to be repaired as soon as possible before its capacity is transferred to the large consumers.



Wait for the GYSCAP to charge until the digital display shows  (once charged, the GYSCAP is ready to be used again).

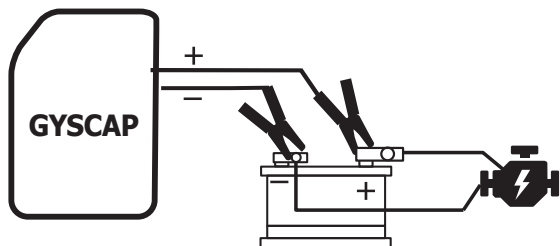

Hand over the set: red (+) terminal and clamp on the (+) terminal of the battery.

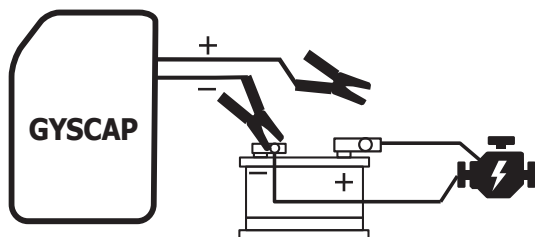

Remove the red clamp (+) from the battery's (+) terminal.



After stopping GYSCAP: Disconnect the GYSCAP clamps from the vehicle. Wind up the cables and put them in the dedicated space.

## PROTECTIONS

Your device has been designed with maximum protection:

- The starting clamps are insulated.
- It is protected by a 300 A fuse (054561: *set of 2 fuses*)

A fuse provides protection against operating errors. Replacing it requires manual intervention.

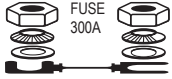

### Smart starter management system:

- This device has a comprehensive and complete protection system, protecting the on-board electronics, the charger, the battery and the user.
- Protects against: polarity reversals (not in SOS mode) / clamps in short-circuit / deep discharges and voltage selection errors.

## WARRANTY

The warranty covers defaults or manufacturing defects for 2 years from the date of purchase (parts and labour).

The warranty does not cover:

- Any other damage due to transport.
- Normal wear of parts (eg. : cables, clamps, etc..).
- Damages due to misuse (power supply error, dropping of the equipment, disassembling).
- Environment related failures (pollution, rust, dust).

In the event of a malfunction, return the unit to your dealer, enclosing:

- a dated proof of purchase (till receipt, invoice...)
- An explanatory note of the failure.

**SICHERHEITSHINWEISE**

Diese Betriebsanleitung enthält Informationen zur Bedienung des Geräts und zu Vorsichtsmaßnahmen für die Sicherheit des Benutzers. Bitte lesen Sie diese vor dem ersten Gebrauch sorgfältig durch und bewahren Sie sie zum späteren Nachschlagen auf. Diese Anleitung muss vor jeder Inbetriebnahme gelesen und verstanden werden. Im Handbuch nicht angegebene Veränderungen dürfen nicht vorgenommen werden. Der Hersteller haftet nicht für Personen oder Sachschäden, die durch eine unsachgemäße Handhabung der Anweisungen im vorliegenden Benutzerhandbuch verursacht werden. Bei Problemen oder Unklarheiten wenden Sie sich bitte an eine qualifizierte Person, um das Gerät korrekt zu handhaben. Dieses Gerät darf nur innerhalb der auf dem Gerät und im Handbuch angegebenen Einschränkungen gestartet werden. Die Sicherheitsinstruktionen müssen eingehalten werden. Bei unsachgemäßer oder gefährlicher Verwendung kann der Hersteller nicht haftbar gemacht werden.

---

Dieses Gerät kann von Kindern ab 8 Jahren und von Personen mit verringerten physischen, sensorischen oder mentalen Fähigkeiten oder Mangel an Erfahrung und Wissen benutzt werden, wenn sie ordnungsgemäß beaufsichtigt werden oder wenn sie Anweisungen zum sicheren Gebrauch des Geräts erhalten haben und sich der damit verbundenen Gefahren bewusst sind. Kinder dürfen nicht mit dem Gerät spielen. Die Reinigung und Wartung durch den Benutzer darf nicht von unbeaufsichtigten Kindern durchgeführt werden.

---

Verwenden Sie das Gerät niemals zum Laden von Batterien oder nicht wiederaufladbaren Akkus.

---

Decken Sie das Gerät nicht ab.

---

Stellen Sie das Gerät nicht in der Nähe einer Wärmequelle oder bei dauerhaft hohen Temperaturen (über 60 °C) auf.

---

Es besteht Explosions- oder Säurespritzgefahr bei Kurzschluss der Klemmen oder wenn der 12V-Booster an ein 24V-Fahrzeug angeschlossen wird oder umgekehrt.

---

Schützen Sie die elektrischen Kontaktflächen der Batterie vor Kurzschlüssen.

---

Lassen Sie einen geladenen Akku nicht für längere Zeit unbeaufsichtigt.

---



**Anschluss:**

- Gerät der Klasse III

**Wartung:**

- Die Wartung sollte nur von einer qualifizierten Person durchgeführt werden.
- Verwenden Sie niemals Lösungsmittel oder andere aggressive Reinigungsmittel.
- Reinigen Sie die Oberflächen des Geräts mit einem trockenen Tuch.

**Vorschriften:**

- Das Gerät entspricht den europäischen Richtlinien.
- Die Konformitätserklärung finden Sie auf unserer Webseite.
- EAC (Eurasische Wirtschaftsgemeinschaft) Konformitätszeichen.
- Das Material entspricht den britischen Richtlinien und Normen.  
Die britische Konformitätserklärung finden Sie auf unserer Website (siehe Titelseite).
- Das Gerät entspricht den marokkanischen Normen.
- Die C<sub>M</sub> (CMIM)-Konformitätserklärung finden Sie auf unserer Webseite.

**Entsorgung:**

- Dieses Material muss getrennt entsorgt werden. Nicht mit dem Hausmüll entsorgen.
- Wiederverwertbares Produkt, das einer Sortieranweisung unterliegt.

**ALLGEMEINE BESCHREIBUNG**

GYSCAP 680E (12V) und GYSCAP 24V 812&24V) sind mit *Superkondensatoren* ausgestattete *Starthilfegeräte*. Anlasser ist mit Superkondensatoren ausgestattet. Er nutzt die Batteriespannung eines laufenden Fahrzeugs, um den Motor eines liegengelassenen Fahrzeugs in Sekundenschnelle wieder aufzuladen und zu starten.

**GYSCAP-LADESTATUS**

Drücken Sie die Power-Taste.



Der interne Kapazitätsstatus des GYSCAP wird angezeigt.



Das Display zeigt einen einzelnen Balken an: Die Kapazität des GYSCAP ist nicht ausreichend. Beachten Sie den Abschnitt „Nachladen des GYSCAP“.



Das Display zeigt vier Balken an: Das GYSCAP ist nicht vollständig geladen. Es ist dennoch möglich, ein Fahrzeug zu starten. Es ist jedoch ratsam, das GYSCAP nachzuladen, indem Sie sich *auf den Abschnitt „Nachladen des GYSCAP“ beziehen.*



Das Display zeigt sechs Balken an: Das GYSCAP ist voll geladen, so dass die Startkapazität optimal ist.

### LADESTATUS DER ZU STARTENDEN BATTERIE

Das GYSCAP zeigt über sein Display die Spannung der Fahrzeugbatterie oder die Spannung der Lichtmaschine an, wenn das Fahrzeug läuft.



Schließen Sie die Polklemmen des GYSCAP an die Batterie des Fahrzeugs an und achten Sie dabei auf die Polarität.



Drücken Sie die Power-Taste.



Die Spannung wird je nach Zustand des Fahrzeugs angezeigt.



**Liegt die Spannung der Superkondensatoren unter der am Ende der Klemmen, lädt das GYSCAP seine Superkondensatoren bis 14 V (GYSCAP 680E - leichte Nutzfahrzeuge) oder 28 V (GYSCAP 24V - LKW) auf, siehe „Wiederaufladen über die Polklemmen“.**

### AUFLADEN DES GYSCAP

Das GYSCAP kann in wenigen Sekunden wieder aufgeladen werden, indem es direkt an die Batterie eines laufenden Fahrzeug mit 12 V (GYSCAP 680E) oder 24 V (GYSCAP 24V) Batterie angeschlossen wird.



**Die Spannung an den Superkondensatoren erreicht maximal der Ladespannung, der Lichtmaschine des Fahrzeugs.**

**Beträgt die Spannung der Lichtmaschine weniger als 14 V/28 V, wird das GYSCAP nicht vollständig geladen.**

### WIEDERAUFLADEN ÜBER DIE POLKLEMMEN



Schließen Sie die Polklemmen des GYSCAP unter Beachtung der Polaritäten an ein für das verwendete GYSCAP-Modell geeignetes Fahrzeug an (12 V → GYSCAP 680E, 24 V → GYSCAP 24V).



Starten Sie das Fahrzeug.



Drücken Sie die Power-Taste.



Der Ladezustand und die Batteriespannung werden angezeigt.



Wenn das GYSCAP aufgeladen ist, ist es bereit für eine neue Starthilfe.



Nach Ausschalten des GYSCAP mit der Taste :  
Trennen Sie die Polklemmen des GYSCAP vom Fahrzeug.  
Rollen Sie die Kabel auf und verstauen Sie die Klemmen in dem dafür vorgesehenen Raum.

### AUFLADEN ÜBER ZIGARETTENANZÜNDERANSCHLUSS

Um das Aufladen zu erleichtern, wird das GYSCAP mit einem Kabel geliefert, das direkt in die Zigarettenanzünderbuchse des Fahrzeugs eingesteckt werden kann. Das GYSCAP kann dann nach etwa zehn Minuten wieder optimal aufgeladen werden.



**Diese Methode wird für eine komplementäre Last empfohlen. Für den Fall, dass das GYSCAP vollständig entladen ist, ist es schneller, sich an die Batterie eines betriebsbereiten Fahrzeugs anzuschließen.**

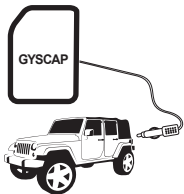

Schließen Sie das GYSCAP-Zigarettenanzünderkabel an ein Fahrzeug an.



Der Ladezustand wird durch die Balken im Display angezeigt:  
• Das Aufladen ist bei beiden Modellen in maximal 30 Minuten erledigt.



Das Display zeigt gleichzeitig „End“ und „CH“ an. Das GYSCAP ist bereit für eine neue Fehlerbehebung.

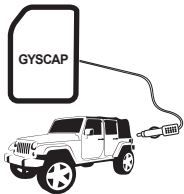

Das GYSCAP wird geladen.  
Ziehen Sie den Stecker des Zigarettenanzünders, um das GYSCAP auszuschalten.

### OPTION - AUFLADEN MIT GYSFLASH 4.12 (Art.-Nr. 029422 - UK-Version. 029521) + Zubehör Gysflash (Art.-Nr. 029439)

Es ist möglich, Ihr GYSCAP am Netz aufzuladen, indem Sie den Versorgungsmodus (Supply-Modus) eines GYSFLASH 4.12 verwenden.

Drücken Sie dafür 5 Sekunden lang die Taste  auf dem GYSFLASH. Sobald der Modus ausgewählt ist, leuchten die drei blauen Modusauswahlanzeigen auf. Nach ca. 5 Sekunden beginnt der Ladevorgang automatisch (Ladezeit: 1 Stunde max).

Wenn das GYSFLASH 4.12 ausschließlich zum Aufladen des GYSCAPs verwendet wird, brauchen Sie die Einstellungen nur einmal vorzunehmen.. Wenn das Ladegerät anschließend in einem anderen Modus verwendet wird (z. B. zum Laden eines Fahrzeugs), muss der Vorgang wiederholt werden.

## VERWENDUNG IM STARTERMODUS

### Bei einer Standardstarthilfe:



Schließen Sie die Polklemmen des GYSCAP unter Beachtung der korrekten Polarität an die Batterie des zu startenden Fahrzeugs an.



Drücken Sie die Power-Taste.



Das Display zeigt den Ladestatus des GYSCAP an.



Batteriestatusanzeige: Klemmenspannung.



Drücken Sie die Starttaste. Ein 30-sekündiger Countdown beginnt. Bei Verpolung erscheint die Meldung „Er“ und es ertönt ein Dauerpiepton.



Starten Sie das Fahrzeug so schnell wie möglich..



Lassen Sie das GYSCAP angeschlossen bis das Display  anzeigt. (nach dem Aufladen ist das GYSCAP bereit für eine neue Starthilfe).



Nach Ausschalten des GYSCAP mit der Taste :  
Trennen Sie die Polklemmen des GYSCAP vom Fahrzeug.  
Rollen Sie die Kabel auf und verstauen Sie die Klemmen in dem dafür vorgesehenen Raum.



**Springt das Fahrzeug nach 2 Versuchen immer noch nicht an, liegt der Defekt vermutlich nicht an der Batterie. Suchen Sie nach der Ursache des Defekts bevor Sie einen neuen Startversuch unternehmen.**



**Das GYSCAP wird bei einem nicht erfolgreichen Startversuch entladen. Laden Sie das GYSCAP vor einem neuen Versuch auf.**  
Lesen Sie den Abschnitt „Aufladen des GYSCAP“

### Im Falle einer tiefentladenen Batterie: Die Fahrzeugbatterie befindet sich in Tiefentladung (< 1 V).



Schließen Sie die Polklemmen des GYSCAP unter Beachtung der korrekten Polarität an die Batterie des zu startenden Fahrzeugs an.



Der Booster ist in diesem Modus nicht mehr geschützt. Um das Fahrzeug und das GYSCAP nicht zu beschädigen, vermeiden Sie unbedingt eine Verpolung.



Drücken Sie die Power-Taste.



Das Display zeigt den Ladestatus des GYSCAP an.



Batteriestatusanzeige: Klemmenspannung.



für 3 Sekunden drücken, um den Start zu Fahrzeugs zu erzwingen. Ein 30-sekündiger Countdown beginnt.



Starten Sie das Fahrzeug so schnell wie möglich..



Lassen Sie das GYSCAP angeschlossen bis das Display  anzeigt. (nach dem Aufladen ist das GYSCAP bereit für eine neue Starthilfe).



Nach Ausschalten des GYSCAP mit der Taste : Trennen Sie die Polklemmen des GYSCAP vom Fahrzeug. Rollen Sie die Kabel auf und verstauen Sie die Klemmen in dem dafür vorgesehenen Raum.

**BYPASS-MODUS**

Bei der Standardstarthilfe **und beim Wiederaufladen kann es vorkommen, dass der Bordcomputer des Fahrzeugs einen Start nicht zulässt, weil die Batteriespannung (des Fahrzeugs) < 8 V bei 12 V und < 16 V bei 24 V ist.** Führen Sie in diesem Fall die Schritte für den BYPASS-Modus aus.

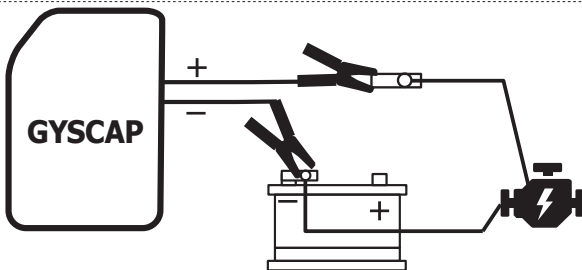

Entfernen Sie den Pluspolanschluss (+) von der Batterie und verbinden Sie ihn mit der roten (+)-Polklemme des GYSCAP. Schließen Sie die schwarze Klemme (-) an den Kabelschuh (-) Ihrer Batterie an.



**Überprüfen Sie die Anschlüsse, bevor Sie mit dem nächsten Schritt fortfahren. POLARITÄTEN NICHT UMKEHREN (Schutz ist deaktiviert).**



Drücken Sie die Power-Taste.



Das Display zeigt den Ladestatus des GYSCAP an.



Das Display zeigt 0 an, da die Batteriespannung in diesem Modus nicht verfügbar ist.



für 3 Sekunden drücken, um den Start zu Fahrzeugs zu erzwingen. Ein 30-sekündiger Countdown beginnt.



Starten Sie das Fahrzeug so bald wie möglich.



Lassen Sie das GYSCAP angeschlossen bis das Display  anzeigt. (nach dem Aufladen ist das GYSCAP bereit für eine neue Starthilfe).

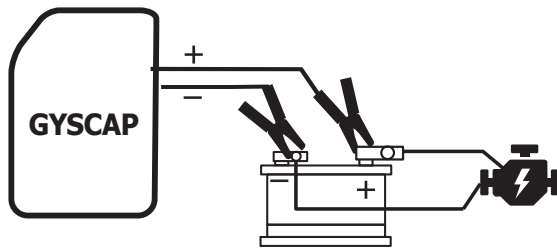

Platzieren Sie erneut Kabelschuh und rote Klemme (+) am Lötstützpunkt der Batterie (+).

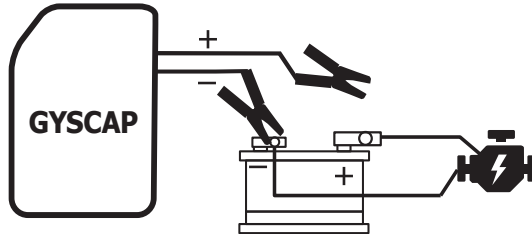

Entfernen Sie die rote (+) Klemme von dem an der Batterie befestigten Kabelschuh.



Nach Anhalten des GYSCAP:  
Trennen Sie die Polklemmen des GYSCAP vom Fahrzeug.  
Rollen Sie die Kabel auf und verstauen Sie die Klemmen in dem dafür vorgesehenen Raum.

## SCHUTZVORRICHTUNGEN

Ihr Gerät ist maximal geschützt:

- Die Startklemmen sind isoliert.
- Es ist durch eine 300-A-Sicherung (054561: Satz mit 2 Sicherungen) geschützt.

Eine Sicherung bietet Schutz vor Fehlbedienungen. Der Austausch erfordert einen manuellen Eingriff.



## Smart Starter Management System :

- Dieses Gerät ist ein globales und vollständiges Schutzsystem, das die Bordelektronik, das Ladegerät, die Batterie und den Benutzer schützt.
- Elektronisches Schutzsystem gegen Verpolung (außerhalb des SOS-Modus), kurzgeschlossene Klemmen, Tiefentladung und Spannungswahlfehler.

## GARANTIE

Die Garantie deckt alle Defekte oder Herstellungsfehler für 2 Jahre ab Kaufdatum ab (Teile).

Die Garantie erstreckt sich nicht auf:

- Sonstige durch den Transport verursachte Schäden.
- Normaler Verschleiß der Teile (z. B. : Kabel, Klemmen, usw.).
- Schäden durch unsachgemäßen Gebrauch (Fehler bei der Stromversorgung, Fallenlassen, Demontage).
- Umgebungsbedingte Ausfälle (Verschmutzung, Rost, Staub).

Im Falle eines Defektes schicken Sie das Gerät an Ihren Händler zurück und legen Sie wie folgt bei:

- einen mit Datum versehenen Kaufnachweis (Quittung, Rechnung...)
- eine Fehlerbeschreibung.

**INSTRUCCIONES DE SEGURIDAD**

Este manual de uso incluye indicaciones sobre el funcionamiento de su aparato y las precauciones a seguir para su seguridad. Léalo atentamente antes del primer uso y consérvelo con cuidado para cualquier relectura en el futuro. Estas instrucciones se deben leer y comprender antes de toda operación. Toda modificación o mantenimiento no indicado en el manual no se debe llevar a cabo. Todo daño corporal o material debido a un uso no conforme a las instrucciones de este manual no será responsabilidad del fabricante. En caso de problema o de incertidumbre, consulte con una persona cualificada para manejar correctamente el aparato. Este aparato se debe utilizar solamente para realizar arranques de baterías dentro de los límites indicados en el aparato y el manual. Se deben respetar las instrucciones relativas a la seguridad. En caso de uso inadecuado o peligroso, el fabricante no podrá considerarse responsable.

Este aparato se puede utilizar por niños de al menos 8 años y por personas con capacidades físicas, sensoriales o mentales reducidas o sin experiencia o conocimiento, siempre y cuando estén correctamente vigilados y que se entreguen instrucciones relativas al uso del aparato con toda seguridad y si se han señalado los posibles riesgos. Los niños no deben jugar con el aparato. La limpieza y mantenimiento por el usuario no se debe efectuar por niños sin vigilancia.

En ningún caso se debe usar este aparato para cargar pilas o baterías no recargables.

No cubra el aparato.

No colocar el aparato cerca de una fuente de calor y a temperaturas muy elevadas (superiores a 60°C).

Peligro de explosión o de salpicaduras de ácido si las pinzas se cortocircuitan o si el amplificador de 12 V se conecta a un vehículo de 24 V.

Proteja las superficies de contactos eléctricos de la batería contra cortocircuitos.

No deje una batería que se esté cargando sin vigilancia durante un largo periodo de tiempo.

**Conexiones:**

- Dispositivo de clase III



**Mantenimiento:**

- El mantenimiento solo debe realizarlo una persona cualificada.
- No utilice en ningún caso solventes u otros productos de limpieza agresivos
- Limpie las superficies del aparato mediante un trapo seco.

**Normativa:**

- Aparato conforme a las directivas europeas.
- La declaración de conformidad está disponible en nuestra página web.



- Marca de conformidad EAC (Comunidad económica Euroasiática)



- Material conforme a las exigencias británicas.  
La declaración de conformidad británica esta disponible en nuestra web (dirección en la portada).



- El dispositivo se ajusta a las normas marroquíes.
- La declaración C<sub>M</sub>. La declaración de conformidad CMIM está disponible en nuestra página web.

**Deshecho:**

- Producto objeto de recogida colectiva. Ne lo tire a la basura doméstica.



- Producto reciclable que requiere una separación determinada.

**DESCRIPCIÓN GENERAL**

Diseñado para vehículos equipados con una batería de 12 V (GYSCAP 680E) o 24 V (2x 12 V, GYSCAP 24V), este arrancador autónomo está equipado con supercondensadores. Utiliza la tensión de la batería de un vehículo en marcha para recargarse y arrancar el motor de un vehículo averiado en segundos.

**ESTADO DE CARGA DEL GYSCAP**

Pulse el botón Power.



Se muestra el estado de la capacidad interna del GYSCAP.



La pantalla digital muestra una sola barra: La capacidad de GYSCAP es insuficiente. Consulte la sección "Recarga de GYSCAP".



La pantalla digital muestra 4 barras: El GYSCAP no está completamente cargado, pero es posible arrancar un vehículo. No obstante, se recomienda recargar el GYSCAP consultando el apartado "recarga de/ GYSCAP".



La pantalla digital muestra seis barras: El GYSCAP está completamente cargado, por lo que la capacidad de arranque es óptima.



**ESTADO DE CARGA DE LA BATERÍA QUE SE VA A PONER EN MARCHA**

El GYSCAP muestra en su pantalla digital la tensión de la batería del vehículo o la tensión del alternador si el vehículo está en marcha.



Conecte las pinzas GYSCAP a la batería del vehículo a reparar, respetando las polaridades.



Pulse el botón Power.



La tensión se muestra en función del estado del vehículo.



Si la tensión de los supercondensadores es inferior a la tensión al final de las pinzas, el GYSCAP recargará sus supercondensadores hasta 14 V (GYSCAP 680E - vehículos ligeros) o 28 V (GYSCAP 24V - vehículos pesados) ver “Recarga por las pinzas de arranque”.

**RECARGA DEL GYSCAP**

El GYSCAP puede recargarse en pocos segundos conectándolo directamente a un vehículo con una batería de 12 V (GYSCAP 680E) o de 24 V (GYSCAP 24V) en funcionamiento.



La tensión de los supercondensadores será como máximo igual a la que pueda proporcionar el alternador del vehículo.

Si la tensión del alternador es inferior a 14 V/28 V, el GYSCAP no se cargará al 100%.

**RECARGA A TRAVÉS DE LAS PINZAS DE ARRANQUE**

Conecte las pinzas GYSCAP a un vehículo operativo adaptado al modelo GYSCAP utilizado (12 V → GYSCAP 680E - 24V → GYSCAP 24V), respetando las polaridades.



Arrancar el vehículo.



Pulse el botón Power.



Las barras de la pantalla digital se incrementarán y se mostrará la tensión de la batería.



Cuando se muestran todas las barras, el GYSCAP está listo para una nueva resolución de problemas.



Después de apagar el GYSCAP con el botón :⏻  
Desconecte las abrazaderas del GYSCAP del vehículo.  
Enrolle los cables y guarde las abrazaderas en el espacio previsto.

**RECARGA SOBRE ENCENDEDOR DE CIGARROS**

Para facilitar la recarga, el GYSCAP se entrega con un cable que puede conectarse directamente a la toma del encendedor del vehículo. Así, es posible recargar el GYSCAP de forma óptima en unas decenas de minutos.



**Este método se recomienda para la carga adicional. En caso de que el GYSCAP esté completamente descargado, es más rápido conectarse a la batería de un vehículo en funcionamiento.**

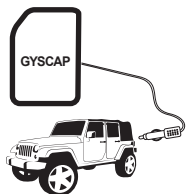

Conecte el cable del encendedor GYSCAP a un vehículo.



Las barras de la pantalla digital aumentarán, el GYSCAP se está recargando:  
• - La recarga se realiza en 30 minutos como máximo para ambos modelos.



La pantalla digital indica simultáneamente "End" y "CH". El GYSCAP está listo para una nueva Reparación

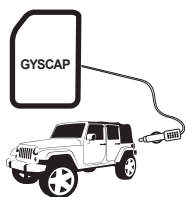

El GYSCAP está cargado.  
Desenchufe la toma del encendedor para apagar el GYSCAP.

**OPCIÓN - RECARGA CON UN GYSFLASH 4.12 (REF. 029422 - versión UK. 029521) + ACC. Gysflash (réf.029439)**

Es posible recargar su GYSCAP en la red eléctrica utilizando el modo de alimentación de una GYSFLASH 4.12.

Para entrar en este modo, pulse el botón GYSFLASH durante 5 segundos.  Una vez seleccionado el modo, se encenderán los tres indicadores azules de selección de modo. Después de unos 5 segundos, el proceso de carga se iniciará automáticamente (tiempo de carga: 1 h max).

La manipulación debe realizarse una sola vez ya que el GYSFLASH 4.12 se utiliza con el único objetivo de cargar el GYSCAP. Si el cargador se utiliza posteriormente en otro modo (para cargar un vehículo, por ejemplo), el procedimiento debe realizarse de nuevo.

**UTILIZACIÓN EN MODO ARRANCADOR**
**Durante la resolución de problemas estándar :**

Conecte las pinzas GYSCAP a la batería del vehículo a reparar, respetando las polaridades.



Pulse el botón Power.



La pantalla digital indica el estado de la capacidad del GYSCAP.



Indicación del estado de la batería : tensión en el extremo de las pinzas.



Pulse el botón start. Comienza una cuenta atrás de 30 segundos.  
Si se invierte la polaridad, aparece el mensaje "Er" y suena un pitido continuo.



Ponga en marcha el vehículo a reparar lo antes posible antes de que su capacidad se transfiera a la batería.



Espere a que el GYSCAP se recargue hasta que la pantalla digital indique .  
(Una vez recargado, el GYSCAP está listo para otra reparación)



Después de apagar el GYSCAP con el botón :  
Desconecte las abrazaderas del GYSCAP del vehículo.  
Enrolle los cables y guarde las abrazaderas en el espacio previsto.



**Si el vehículo que se está revisando sigue sin arrancar después de 2 intentos, es probable que la avería no esté relacionada con la batería. Investigue la verdadera causa del fallo antes de intentar arrancar de nuevo el vehículo.**



**Un primer intento fallido descargará el GYSCAP.  
Antes de un nuevo intento, recargue el GYSCAP .**  
Consulte la sección "Recarga de GYSCAP".

**Durante la resolución de problemas especiales:** La batería del vehículo está en descarga profunda (< 1 V).



Conecte las pinzas GYSCAP a la batería del vehículo a reparar, respetando las polaridades.  
 El amplificador ya no está protegido en este modo. Para no dañar el vehículo y el GYSCAP, evite a toda costa invertir la polaridad.



Pulse el botón Power.



La pantalla digital indica el estado de la capacidad del GYSCAP.



Indicación del estado de la batería : tensión en el extremo de las pinzas.



SOS

press 3s

Pulse durante 3 segundos para forzar el arranque del vehículo a revisar.  
Comienza una cuenta atrás de 30 segundos.



Ponga en marcha el vehículo a reparar lo antes posible antes de que su capacidad se transfiera a la batería.



Espere a que el GYSCAP se recargue hasta que la pantalla digital indique .  
(Una vez recargado, el GYSCAP está listo para otra reparación)



Después de apagar el GYSCAP con el botón :  
Desconecte las abrazaderas del GYSCAP del vehículo.  
Enrolle los cables y guarde las abrazaderas en el espacio previsto.

**MODO BYPASS**

Si el arranque ha fallado durante la resolución de problemas estándar y con la carga, es posible que el ordenador de a bordo del vehículo no permita el arranque porque la tensión de la batería (*del vehículo*) es  $< 8\text{ V}$  a  $12\text{ V}$  y  $< 16\text{ V}$  a  $24\text{ V}$ . En este caso, siga los pasos del modo BYPASS.

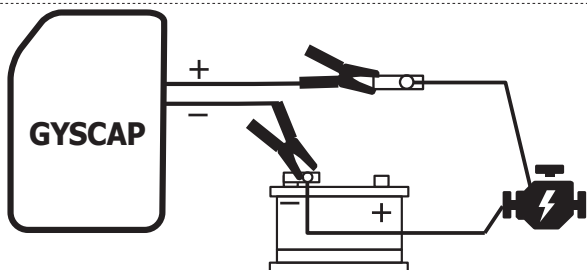

Desconecte el terminal (+) de su batería y conecte la pinza roja (+) del GYSCAP en él.  
Conecte el clip negro (-) al terminal (-) de su batería.



**Compruebe las conexiones antes de pasar al siguiente paso.  
NO INVERTIR LAS POLARIDADES (la protección está desactivada).**



Pulse el botón Power.



La pantalla digital indica el estado de la capacidad del GYSCAP.



La pantalla muestra 0 porque la tensión de la batería no está disponible.



SOS  
press 3s

Pulse durante 3 segundos para forzar el arranque del vehículo a revisar.  
Comienza una cuenta atrás de 30 segundos.



30s max

Poner en marcha el vehículo que va a ser revisado lo antes posible antes de que su capacidad se transfiera a los grandes consumidores.



Espere a que el GYSCAP se recargue hasta que la pantalla digital indique .  
(Una vez recargado, el GYSCAP está listo para otra reparación)

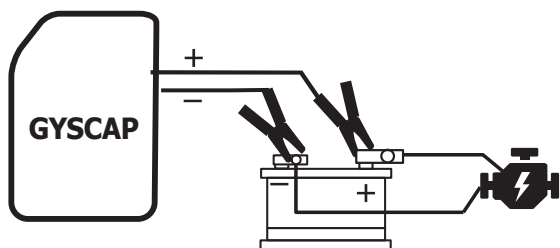

Reponer el conjunto : terminal rojo y la pinza (+) en el poste de la batería (+).

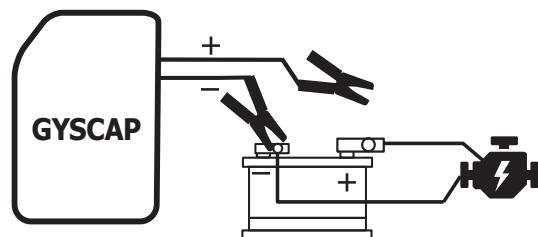

Retire la abrazadera roja (+) del terminal conectado a la batería.



Después de detener el GYSCAP :  
Desconecte las abrazaderas del GYSCAP del vehículo.  
Enrolle los cables y guarde las abrazaderas en el espacio previsto.

## PROTECCIONES

Su unidad ha sido diseñada con la máxima protección:

- Las pinzas de arranque están aisladas.
- Está protegido por un fusible de 300 A (*054561 : KIT 2 FUSIBLES*)

Un fusible garantiza la protección contra los errores de funcionamiento. La sustitución requiere una intervención manual.

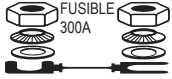

### Smart starter management system :

- Este dispositivo es un sistema de protección global y completo que protege la electrónica de a bordo, el cargador, la batería y al usuario.
- Sistema de protección electrónica contra la inversión de la polaridad (fuera del modo SOS), pinzas cortocircuitadas, descargas profundas y errores de selección de tensión.

## GARANTÍA

La garantía cubre todo fallo o vicio de fabricación durante dos años, a contar a partir de la fecha de compra (piezas y mano de obra).

La garantía no cubre :

- Cualquier otro daño debido al transporte.
- El desgaste normal de las piezas (Ej. : : cables, pinzas, etc.).
- Los incidentes debidos a un mal uso (error de red eléctrica, caída, desmontaje).
- Los fallos debidos al entorno (contaminación, óxido, polvo).

En caso de avería, devuelva la unidad a su distribuidor, adjuntando:

- una prueba de compra fechada (recibo, factura...)
- una nota explicativa de la avería.

**ПРАВИЛА БЕЗОПАСНОСТИ**

Данная инструкция описывает функционирование устройства и меры предосторожности в целях обеспечения вашей безопасности. Пожалуйста, прочтите ее перед первым использованием и сохраните, чтобы при необходимости перечитать. Эти указания должны быть прочтены и поняты до начала любых работ. Изменения и ремонт, не указанные в этой инструкции, не должны быть осуществлены. Производитель не несет ответственности за повреждения или ущерб, связанные с несоответствующим данной инструкции использованием аппарата. В случае проблемы или сомнений обратитесь к квалифицированному специалисту для правильного использования аппарата. Этот аппарат должен быть использован исключительно для запуска, ограничиваясь указаниями на аппарате и в инструкции. Соблюдайте правила безопасности. В случае ненадлежащего или опасного использования производитель не несет ответственности.

---

Этот аппарат может быть использован детьми старше 8 лет, а также лицами с ограниченными физическими, умственными возможностями или ограниченным сенсорным восприятием, а также не обладающими опытом и знаниями, при условии, что за ними надлежащим образом следят или если с ними провели инструктаж по безопасному использованию аппарата и если все возможные риски были предусмотрены. Дети не должны играть с устройством. Чистка и уход не должны производиться детьми без надлежащего присмотра.

---

Ни в коем случае не используйте это устройство для зарядки батареек или не перезаряжающихся аккумуляторов.

---

Не накрывайте аппарат.

---

Не устанавливайте аппарат рядом с источником тепла и не подвергать высоким температурам (выше 60°C) в течении длительного периода.

---

Опасность взрыва или выброса кислоты при коротком замыкании зажимов или при подключении усилителя 12 В к автомобилю на 24 В.

---

Защитите поверхности аккумулятора от электрического контакта во избежание короткого замыкания.

---

Не оставляйте заряжающийся аккумулятор без присмотра на длительное время.



### Подключение:

- Аппарат класса III.



### Обслуживание:

- Техническое обслуживание должно выполняться только квалифицированным специалистом.
- Ни в коем случае не использовать растворители или другие коррозионные моющие средства.
- Очистите поверхность аппарата с помощью сухой тряпки.

### Нормы и правила:



- Аппарат соответствует директивам Евросоюза.
- Декларация о соответствии доступна для просмотра на нашем сайте.



- Знак соответствия ЕАС (Евразийское экономическое сообщество).



- Материал соответствует требованиям Великобритании. Заявление о соответствии для Великобритании доступно на нашем веб-сайте (см. главную страницу).



- Аппарат соответствует марокканским стандартам.
- Декларация С<sub>м</sub> Декларация о соответствии есть в наличии на нашем сайте.



### Утилизация:

- Это оборудование подлежит переработке. Не выбрасывайте его в домашний мусоропровод.



- Этот аппарат подлежит утилизации

## ОПИСАНИЕ

Предназначенный для автомобилей с аккумуляторами 12 V (GYSCAP 680E) или 24 V (2x 12 V, GYSCAP 24V) этот стартер автономный и оснащен суперконденсаторами. Он использует напряжение аккумулятора работающего автомобиля для подзарядки и запуска двигателя сломавшегося автомобиля за считанные секунды.

## СОСТОЯНИЕ ЗАРЯДКИ GYSCAP



Нажмите на кнопку Power.



Отображается состояние внутренней емкости GYSCAP.



Экран показывает одну полосу. Мощность GYSCAP недостаточна. См. параграф «зарядка GYSCAP ».



Экран показывает четыре полосы. GYSCAP заряжен не полностью, но завести автомобиль можно.  
Тем не менее рекомендуется зарядить GYSCAP: см. параграф “зарядка GYSCAP”



Экран показывает шесть полосок. GYSCAP полностью заряжен, поэтому пусковая мощность оптимальна.

### СОСТОЯНИЕ ЗАРЯДКИ АКБ, КОТОРУЮ НАДО ЗАПУСТИТЬ

GYSCAP отображает на своем цифровом экране напряжение автомобильного аккумулятора или напряжение если автомобиль заведен.



Подсоедините зажимы GYSCAP к батарее автомобиля, который требуется завести, соблюдая полярность.



Нажмите на кнопку Power.



Напряжение отображается в соответствии с состоянием автомобиля.



**Если напряжение суперконденсаторов ниже, чем напряжение зажимов, GYSCAP зарядит свои суперконденсаторы до 14 В (GYSCAP 680E - легкие автомобили) или 28 В (GYSCAP 24V - тяжелые автомобили) см. раздел “Зарядка пусковыми зажимами”.**

### ЗАРЯДКА GYSCAP

GYSCAP можно зарядить за несколько секунд, подключив непосредственно к автомобилю с работающим аккумулятором 12 В (GYSCAP 680E) или 24 В (GYSCAP 24V).



**Напряжение суперконденсаторов будет максимально равно напряжению, которое может обеспечить генератор переменного тока автомобиля.**

**Если напряжение генератора меньше 14 В/28 В, GYSCAP не зарядится полностью.**

### ЗАРЯДКА ЧЕРЕЗ ЗАЖИМЫ ЗАПУСКА



Подключите зажимы GYSCAP к действующему транспортному средству, подходящему для используемой модели GYSCAP (12 В → GYSCAP 680E, 24 В → GYSCAP 24V) соблюдая полярность.



Заведите автомобиль



Нажмите на кнопку Power.



Полосы на экране будут увеличиваться, и потом появится напряжение батареи.



Когда все полосы отобразятся на экране, GYSCAP готов к работе.





После выключения GYSCAP нажатием кнопки :  Отсоедините зажимы GYSCAP от автомобиля. Закрепите кабели, обмотав их и уберите зажимы в специально предназначенное для этого место.

### ЗАРЯДКА ЧЕРЕЗ РАЗЪЕМ ДЛЯ ПРИКУРИВАТЕЛЯ

Для облегчения подзарядки GYSCAP поставляется с кабелем, который можно подключить непосредственно к гнезду прикуривателя автомобиля. Таким образом возможно оптимально зарядить GYSCAP за несколько десятков минут.



**Этот способ рекомендуется для дополнительной зарядки. В случае, если GYSCAP полностью разряжен, он быстрее подключается к аккумулятору заведенного автомобиля.**

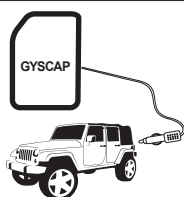

Подсоедините кабель прикуривателя GYSCAP к автомобилю.



Полоски на экране увеличиваются, GYSCAP заряжается:  
• Зарядка осуществляется максимум за 30 минут для обеих моделей.



На цифровом дисплее одновременно отображаются "End" и "CH". GYSCAP готов работе.

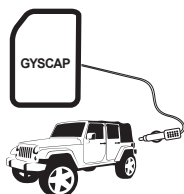

GYSCAP заряжен.  
Отсоедините от гнезда прикуривателя, чтобы выключить GYSCAP.

### ОПЦИОННО - ЗАРЯДКА С GYSFLASH 4.12 (арт. 029422 - версия Англ. 029521) + Аксс. Gysflash (арт.029439)

Можно заряжать GYSCAP от сети, используя режим Supply от GYSFLASH 4.12.

Чтобы войти в этот режим, нажмите кнопку GYSFLASH и удерживайте ее в течение 5 секунд.  После выбора режима загорятся три синих индикатора выбора режима. Примерно через 5 секунд зарядка начнется автоматически (время зарядки : 1ч максимум)

Эта манипуляция должна быть выполнена только один раз, когда GYSFLASH 4.12 используется исключительно для подзарядки GYSCAP. Если зарядное устройство в дальнейшем используется в другом режиме (например, для зарядки автомобиля), процедуру необходимо повторить.

### ИСПОЛЬЗОВАНИЕ В РЕЖИМЕ ЗАПУСКА

#### Во время стандартного запуска двигателя:



Подсоедините зажимы аппарата GYSCAP к автомобилю, который требуется завести, соблюдая полярности.



Нажмите на кнопку Power.



На экране афишируется состояние ёмкости GYSCAP



Индикатор состояния аккумулятора: напряжение зажимов



Нажмите на кнопку start. Начнется 30-секундный обратный отсчет.  
При изменении полярности появляется сообщение “Er” и раздается непрерывный звуковой сигнал.



Заведите автомобиль, который требуется завести, как можно быстрее перед тем, как его ёмкость не передастся аккумулятору.



Подождите, пока GYSCAP зарядится, и это отобразится на экране.   
(как только он зарядится, аппарат GYSCAP готов для нового запуска)



После выключения GYSCAP нажатием кнопки :Ⓢ  
Отсоедините зажимы GYSCAP от автомобиля.  
Закрепите кабели, обмотав их и уберите зажимы в специально предназначенное для этого место.



**Если автомобиль, который требуется завести, не заводится после 2-х попыток запуска, то значит неисправность не связана с АКБ. Ищите причину неисправности перед тем, как совершать следующую попытку запуска.**



**Неудачная первая попытка разрядит аппарат GYSCAP  
Перед следующей попыткой надо зарядить GYSCAP**  
См. параграф «зарядка GYSCAP».

**В случае конкретного сбоя: Аккумулятор автомобиля находится в состоянии глубокого разряда (< 1 В).**



Подсоедините зажимы аппарата GYSCAP к автомобилю, который требуется завести, соблюдая полярности.



В этом режиме бустер больше не защищен. Чтобы не повредить автомобиль и GYSCAP, любой ценой избегайте изменения полярностей.



Нажмите на кнопку Power.



На экране афишируется состояние ёмкости GYSCAP



Индикатор состояния аккумулятора: напряжение зажимов



SOS  
press 3s

Нажмите в течение 3-х секунд, чтобы форсировать запуск двигателя автомобиля.  
Начнется 30-секундный обратный отсчет.



Заведите автомобиль, который требуется завести, как можно быстрее перед тем, как его ёмкость не передастся аккумулятору.



Подождите, пока GYSCAP зарядится, и это отобразится на экране. (как только он зарядится, аппарат GYSCAP готов для нового запуска)



После выключения GYSCAP нажатием кнопки  Отсоедините зажимы GYSCAP от автомобиля. Закрепите кабели, обмотав их и уберите зажимы в специально предназначенное для этого место.

## РЕЖИМ BYPASS

Если запуск не удался в стандартном режиме и с предварительной зарядкой, то это означает, что бортовой вычислитель автомобиля возможно не позволяет запуск из-за того, что напряжение АКБ (автомобиля)  $< 8\text{В}$ . (автомобиль)  $< 8\text{В}$  из  $12\text{В}$  и  $< 16\text{В}$  из  $24\text{В}$ . В этом случае действуйте по этапам режима BYPASS.

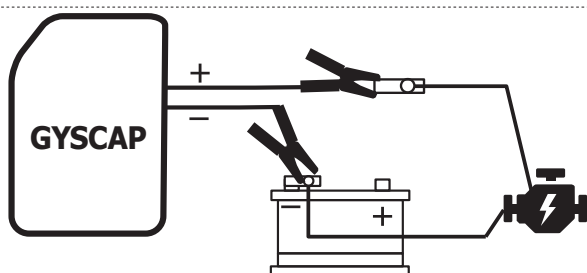

Отсоедините клемму (+) АКБ и подсоедините к ней красный зажим (+) аппарата GYSCAP. Подсоедините черный зажим (-) к клемме (-) АКБ.



Проверьте все соединения перед тем, как перейти к следующему этапу. **НЕ МЕНЯЙТЕ ПОЛЯРНОСТЕЙ** (защита отменена)



Нажмите на кнопку Power.



На экране афишируется состояние ёмкости GYSCAP



На дисплее отображается 0, поскольку в этом режиме напряжение батареи недоступно.



SOS  
press 3s

Нажмите в течение 3-х секунд, чтобы форсировать запуск двигателя автомобиля. Начнется 30-секундный обратный отсчет.



30s max

Как можно скорее запустите обслуживаемый автомобиль, прежде чем он начнет терять свою мощность.



Подождите, пока GYSCAP зарядится, и это отобразится на экране. (как только он зарядится, аппарат GYSCAP готов для нового запуска)

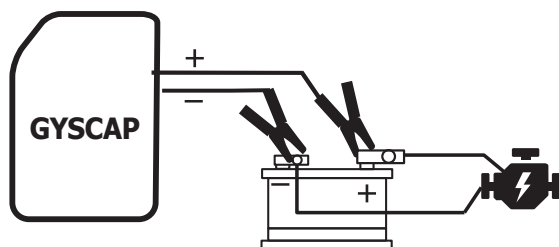

Снова подсоедините: наконечник и красный зажим (+) к контакту (+) АКБ.

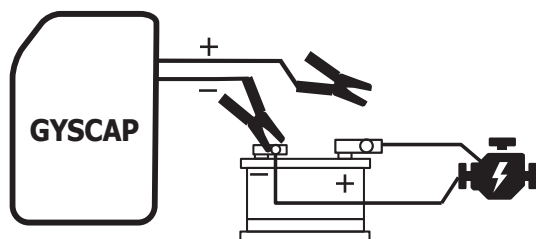

Отсоедините красный зажим (+) от наконечника, прикрепленного к АКБ.



После остановки GYSCAP:

Отсоедините зажимы GYSCAP от автомобиля.

Закрепите кабели, обмотав их и уберите зажимы в специально предназначенное для этого место.

## ЗАЩИТЫ

Ваше устройство было разработано с максимальной защитой:

- Пусковые зажимы изолированы.
- Защищено предохранителем на 300 А (054561: комплект из 2 предохранителей)

Предохранитель обеспечивает защиту от ошибок в работе. Замена требует ручного вмешательства.



## Интеллектуальная система управления стартером :

- Это система, защищающая бортовую электронику, зарядное устройство, АКБ и пользователя.
- Электронная система защиты против инверсии полярности, коротких замыканий на зажимах, глубокой разрядки и ошибок выбора напряжения.

## ГАРАНТИЯ

Гарантия распространяется на любой заводской дефект или брак в течение 2 лет с даты покупки изделия (запчасти и рабочая сила).

Гарантия не распространяется на:

- Любые повреждения при транспортировке.
- Нормальный износ деталей (Например : : кабели, зажимы и т.д.).
- Случаи неправильного использования (ошибка питания, падение, разборка).
- Случаи выхода из строя из-за окружающей среды (загрязнение воздуха, коррозия, пыль).

В случае поломки, верните устройство своему дистрибьютору, предоставив:

- доказательство покупки с указанной датой (квитанция, счет-фактура...)
- описание поломки.

**BELANGRIJKE VEILIGHEIDSINSTRUCTIES**

In deze handleiding vindt u informatie over het functioneren van uw apparaat, en de veiligheids- en voorzorgsmaatregelen die in acht moeten worden genomen. Leest u dit document aandachtig door voordat u het apparaat in gebruik neemt. Bewaar dit document vervolgens als naslagwerk. Deze instructies moeten, voor u het apparaat in gebruik neemt, eerst goed gelezen en begrepen worden. Voer geen enkele verandering en/of onderhoud uit die niet beschreven staat in deze handleiding.



Ieder lichamelijk letsel of materiële schade veroorzaakt door het onjuist opvolgen van de instructies in deze handleiding kan niet op de fabrikant verhaald worden. Raadpleeg, in geval van problemen of vragen, een bekwame en gekwalificeerde onderhoudsmonteur. Dit apparaat kan alleen gebruikt worden als starter, en uitsluitend volgens de instructies vermeld op het apparaat en in de handleiding. De veiligheidsinstructies moeten altijd nauwkeurig worden opgevolgd. Bij onjuist of gevaarlijk gebruik van dit apparaat kan de fabrikant niet aansprakelijk gesteld worden.

---

Dit apparaat kan niet worden gebruikt door kinderen vanaf 8 jaar of personen met lagere lichamelijke, zintuiglijke of mentale vaardigheden of met gebrek aan ervaring of kennis, tenzij deze personen goed begeleid worden, hen de noodzakelijke instructies voor een absoluut veilig gebruik van het apparaat uitgelegd zijn en als de eventuele risico's van het gebruik goed begrepen worden. Kinderen mogen niet met het apparaat spelen. Reiniging en onderhoud van het apparaat mogen niet uitgevoerd worden door kinderen zonder toezicht.

---

Gebruik het apparaat nooit voor het opladen van niet-oplaadbare batterijen of accu's.

---

Het apparaat niet bedekken.

---

Het apparaat niet dichtbij een warmtebron plaatsen en niet blootstellen aan blijvend hoge temperaturen (hoger dan 60°C).

---

Ontploffingsgevaar en risico op zuurprojectie in geval van kortsluiting van de klemmen, of wanneer de 12V booster wordt aangesloten op een 24V voertuig of andersom.

---

Scherm de elektrische delen van de accu af om kortsluiting te voorkomen.

---

Laat nooit een accu die wordt opgeladen langere tijd zonder toezicht.



### Aansluiten :

- Apparaat klasse III



### Onderhoud :

- Het onderhoud dient uitsluitend door een gekwalificeerde onderhoudsmonteur uitgevoerd te worden.
- Nooit oplosmiddelen of andere agressieve schoonmaakmiddelen gebruiken.
- De oppervlaktes van het apparaat moeten worden gereinigd met een droge doek.

### Regelgeving :



- Het apparaat is in overeenstemming met de Europese richtlijnen.
- Het certificaat van overeenstemming is beschikbaar op onze internet site.



- EAC (Euraziatische Economische Unie) certificaat van overeenstemming.



- Dit materiaal beantwoordt aan de Britse eisen. Het Britse certificaat van overeenstemming kunt u downloaden op onze internet site (zie omslag van deze handleiding).



- Apparaat conform de Marokkaanse normen.
- De verklaring C<sub>m</sub> (CMIM) van overeenstemming kunt u downloaden op onze internetsite.



### Afvalverwerking :

- Afzonderlijke inzameling vereist. Gooi het apparaat niet bij het huishoudelijk afval.



- Dit apparaat kan gerecycled worden. Afzonderlijke inzameling vereist.

## ALGEMENE OMSCHRIJVING

Deze autonome starter is geschikt voor het opstarten van voertuigen met een 12V accu (GYSCAP 680E) of 24V accu (2x 12V, GYSCAP 24V),

en is uitgerust met supercondensatoren. De GYSCAP maakt gebruik van de spanning van de accu van een werkend voertuig om zichzelf weer op te laden, en start binnen enkele seconden de motor van een voertuig met een ontladen accu.

## LAAD-STATUS VAN DE GYSCAP



Druk op de POWER knop.



De staat van de interne capaciteit van de GYSCAP wordt getoond.



Het digitale scherm toont één enkel streepje : De capaciteit van de GYSCAP is onvoldoende. Raadpleeg de paragraaf «opladen van de GYSCAP ».



Het digitale scherm toont vier streepjes : De GYSCAP is niet volledig opgeladen, maar is wel in staat om een voertuig op te starten.  
Het wordt evenwel aangeraden om de GYSCAP op te laden, we verwijzen u naar de paragraaf «opladen van de GYSCAP».



Het digitale scherm toont zes streepjes : De GYSCAP is maximaal opgeladen, de startcapaciteit is dus optimaal.

### LAADSTATUS VAN DE OP TE LADEN ACCU

De GYSCAP toont via z'n digitale scherm de spanning van de accu van het voertuig of de spanning van de dynamo wanneer het voertuig in werking is.



Sluit de klemmen van de GYSCAP aan op de accu van het op te starten voertuig en respecteer hierbij de polariteit.



Druk op de POWER knop.



De spanning wordt getoond, afhankelijk van de staat van het voertuig.



**De spanning van de supercondensatoren is lager dan de spanning op het uiteinde van de klemmen, de GYSCAP zal de supercondensatoren opladen tot 14V (GYSCAP 680E - lichte voertuigen) of tot 28V (GYSCAP 24V - vrachtauto's). Zie « opladen met de startkabels ».**

### OPLADEN VAN DE GYSCAP

De GYSCAP laadt zichzelf binnen enkele seconden weer op via de directe aansluiting op een voertuig met een werkende accu van 12V (GYSCAP 680E) of 24V (GYSCAP 24V).



**De spanning van de supercondensatoren zal ten hoogste gelijk zijn aan de spanning die de dynamo van het voertuig kan genereren.**

**Als de spanning van de dynamo lager is dan 14V / 28V, zal de GYSCAP niet voor 100% opgeladen worden.**

### OPLADEN MET LAADKLEMMEN



Sluit de klemmen van de GYSCAP aan op een werkend voertuig, geschikt voor het gebruikte model GYSCAP (12 V → GYSCAP 680E, 24 V → GYSCAP 24V), let op dat de polariteiten gerespecteerd worden.



Start het voertuig



Druk op de POWER knop.



Er worden meer streepjes getoond op het digitale scherm en de spanning van de accu wordt getoond.



Wanneer alle streepjes zichtbaar zijn is de GYSCAP klaar voor een nieuwe opstartprocedure.



Nadat u de GYSCAP met de knop heeft uitgeschakeld : (⏻)  
Koppel de klemmen van de GYSCAP af van het voertuig.  
Rol de kabels op en berg de klemmen op in de daarvoor bestemde ruimte.

### OPLADEN MET EEN SIGARETTENAANSTEKER

Om het opladen te vereenvoudigen wordt de GYSCAP geleverd met een kabel waarmee u het apparaat direct op de sigarettenaansteker van het voertuig kunt aansluiten. Dit maakt het mogelijk om de GYSCAP binnen een tiental minuten optimaal op te laden.



**Deze procedure wordt aangeraden voor aanvullend opladen. In het geval de GYSCAP volledig ontladen is, gaat het opladen sneller als u aankoppelt op de accu van een werkend voertuig.**

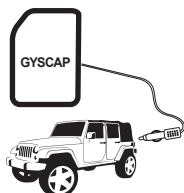

Sluit de kabel van de sigarettenaansteker van de GYSCAP aan op een voertuig.



De streepjes op het digitale scherm lopen op, de GYSCAP laadt op :  
• Het opladen gebeurt binnen maximaal 30 minuten voor de 2 modellen.



Het digitale scherm geeft tegelijkertijd «End» en «CH»aan. De GYSCAP is klaar voor een nieuwe startpoging.

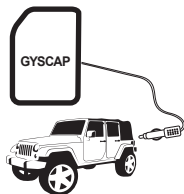

De GYSCAP is opgeladen.  
Koppel de sigaretten-aansluiting af om de GYSCAP uit te schakelen.

### OPTIONEEL - OPLADEN MET EEN GYSFLASH 4.12 (ART. CODE 029455 - versie UK. 029521) + Acc. Gysflash (art. code 029439)

Het is mogelijk om de GYSCAP via de netspanning weer op te laden, met behulp van de GYSFLASH 4.12 module Supply.

Om in deze module te geraken moet u 5 seconden op de knop van de GYSFLASH drukken.  Wanneer u de module hebt gekozen zullen de drie blauwe module-lampjes oplichten. Na ongeveer 5 seconden zal het laden automatisch opstarten (laadtijd : maximaal 1 uur).

De handeling moet één keer uitgevoerd worden wanneer de GYSFLASH 4.12 wordt gebruikt om de GYSCAP op te laden. Als vervolgens de lader wordt gebruikt in een andere module (voor het opladen van een voertuig bijvoorbeeld) moet de handeling opnieuw uitgevoerd worden.

### GEBRUIK IN DE STARTMODUS

#### In geval van een standaard opstartprocedure :



Koppel de klemmen van de GYSCAP aan het op te starten voertuig en respecteer hierbij de polariteit.





Druk op de POWER knop.



Het digitale scherm geeft de capaciteit van de GYSCAP aan.



De staat van de accu wordt getoond : spanning aan het uiteinde van de klemmen.



Druk op de startknop. Het aftellen van 30 seconden begint.  
In geval van ompoling verschijnt de melding «Er» en er zal een ononderbroken pieptoon te horen zijn.



Start zo snel mogelijk het op te starten voertuig, voordat de capaciteit naar de accu overgebracht wordt.



Wacht tot de GYSCAP weer oplaadt, totdat het digitale scherm  aangeeft .  
(wanneer de GYSCAP opgeladen is, is het apparaat klaar om opnieuw een accu op te starten)



Nadat u de GYSCAP met de knop heeft uitgeschakeld :   
Koppel de klemmen van de GYSCAP af van het voertuig.  
Rol de kabels op en berg de klemmen op in de daarvoor bestemde ruimte.



**Als het op te starten voertuig na twee opstart-pogingen niet start, ligt de oorzaak waarschijnlijk niet bij de accu. Zoek eerst de werkelijke oorzaak, voordat u het voertuig weer op probeert te starten.**



**Het mislukken van de eerste startpoging zal de GYSCAP ontladen.  
Laad de GYSCAP eerst op, alvorens een nieuwe startpoging te ondernemen.  
Raadpleeg de paragraaf «opladen van de GYSCAP »**

### In geval van een bijzondere opstartprocedure : De accu van het voertuig is diep ontladen (< 1 V).



Koppel de klemmen van de GYSCAP aan op het op te starten voertuig en respecteer hierbij de polariteit.



De booster is in deze module niet meer beveiligd. Om de staat van het voertuig niet te verergeren en de GYSCAP niet te beschadigen, moet te allen tijde de polariteit gerespecteerd worden.



Druk op de POWER knop.



Het digitale scherm geeft de capaciteit van de GYSCAP aan.



De staat van de accu wordt getoond : spanning aan het uiteinde van de klemmen.



SOS  
press 3s

Druk gedurende 3 seconden, om het opstarten van de te repareren accu te forceren.  
Het aftellen van 30 seconden begint.



Start zo snel mogelijk het op te starten voertuig, voordat de capaciteit naar de accu overgebracht wordt.



Wacht tot de GYSCAP weer oplaadt, totdat het digitale scherm  aangeeft. (wanneer de GYSCAP opgeladen is, is het apparaat klaar om opnieuw een accu op te starten)



Nadat u de GYSCAP met de knop heeft uitgeschakeld :⏻  
Koppel de klemmen van de GYSCAP af van het voertuig.  
Rol de kabels op en berg de klemmen op in de daarvoor bestemde ruimte.

## BYPASS MODUS

Als het standaard opstarten niet lukt, staat de boordcomputer het opstarten misschien niet toe omdat de spanning van de accu (van het voertuig) lager is dan 8 V in 12 V en 16 V in 24 V. Volg in dit geval de stappen van de BYPASS module op.

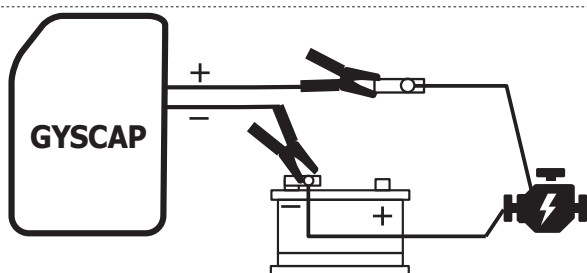

Koppel de (+) pool van uw accu af en klem de rode klem (+) van de GYSCAP hierop aan.  
Koppel de zwarte (-) klem aan op de (-) pool van uw accu.



**Controleer de aansluitingen alvorens naar de volgende stap te gaan.**  
**LET OP : RESPECTEER DE POLARITEIT (de beveiliging is niet geactiveerd).**



Druk op de POWER knop.



Het digitale scherm geeft de capaciteit van de GYSCAP aan.



De display geeft 0 aan omdat de spanning van de accu niet beschikbaar is in deze module.



SOS  
press 3s

Druk gedurende 3 seconden, om het opstarten van de te repareren accu te forceren.  
Het aftellen van 30 seconden begint.



Start het te repareren voertuig zo snel mogelijk, voordat z'n capaciteit naar de zware verbruikers over wordt geheveld.



Wacht tot de GYSCAP weer oplaadt, totdat het digitale scherm  aangeeft. (wanneer de GYSCAP opgeladen is, is het apparaat klaar om opnieuw een accu op te starten)

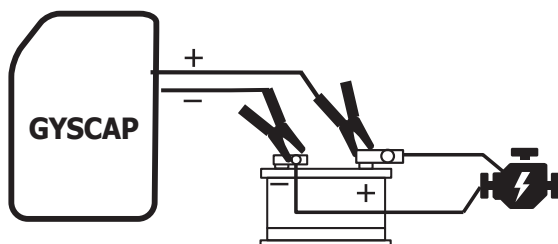

Installeer het geheel : pool en rode klem (+) op de (+) pool van de accu.

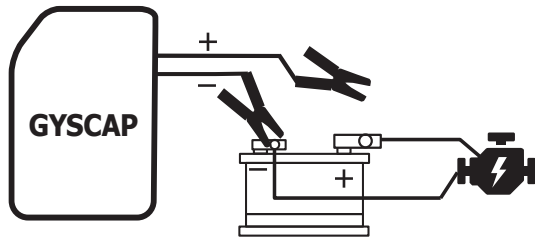

Verwijder de rode (+) klem van de aan de accu gekoppelde pool.



Na het stoppen van de GYSCAP :  
Koppel de klemmen van de GYSCAP af van het voertuig.  
Rol de kabels op en berg de klemmen op in de daarvoor bestemde ruimte.

## BEVEILIGING

Dit apparaat is uitgerust met maximale beveiligingen:

- De laadklemmen zijn geïsoleerd.
- Het apparaat is beveiligd met een *zekering van 300 A (054561 : Kit 2 zekeringen)*

Een zekering garandeert optimale bescherming tegen ongewild foutief gebruik. Het vervangen moet handmatig gebeuren.



### Smart starter management system :

- Dit is een globaal en compleet beveiligingssysteem dat de boardelektronica, de lader, de accu en de gebruiker beschermt.
- Elektronisch beveiligingssysteem tegen omgekeerde polariteit (uitgezonderd SOS module), kortsluiting op de klemmen, zeer diepe ontlading en fouten in de spanningskeuze.

## GARANTIE

De garantie dekt fabricage-fouten gedurende twee jaar vanaf de datum van aankoop (onderdelen en arbeidsloon).

De garantie dekt niet :

- Transportaverij.
- Normale slijtage van de onderdelen (bv. : kabels, klemmen, enz.).
- Ongelukken die ontstaan zijn door verkeerd gebruik (verkeerde spanning, vallen, demonteren van onderdelen).
- Defecten ontstaan door omstandigheden in de werkomgeving (vervuiling, roest, stof).

In geval van uitval kunt u het apparaat terugbrengen of opsturen naar een GYS after sales service, samen met:

- een gedateerd aankoopbewijs (kassabon, rekening....)
- een beschrijving van de storing.

**ISTRUZIONI DI SICUREZZA**

Questo manuale descrive il funzionamento di questo apparecchio e le precauzioni da seguire per la sicurezza dell'utilizzatore. Leggerlo attentamente prima dell'uso e conservarlo con cura per poterlo consultare successivamente. Queste istruzioni devono essere lette e ben comprese prima dell'uso. Ogni modifica o manutenzione non indicata nel manuale non deve essere effettuata. Ogni danno fisico o materiale dovuto ad un uso non conforme alle istruzioni presenti in questo manuale non potrà essere considerato a carico del fabbricante. In caso di problema o d'incertezza, si prega di consultare una persona qualificata per manipolare correttamente il dispositivo. Questo dispositivo deve essere usato soltanto per fare dell'avviamento entro le limiti indicate sul dispositivo stesso e sul suo manuale d'uso. Bisogna rispettare le istruzioni relative alla sicurezza. In caso di uso inadeguato o pericoloso, il fabbricante non potrà essere ritenuto responsabile.

Questo dispositivo può essere utilizzato da bambini di età superiore a 8 anni, da persone con capacità fisiche, sensoriali o mentali ridotte e da persone prive di esperienza o conoscenza, purchè esse siano correttamente sorvegliate o se le istruzioni, relative all'utilizzo del dispositivo in sicurezza, siano state loro trasmesse e qualora i rischi intrapresi siano stati presi in considerazione. I bambini non devono giocare con il dispositivo. La pulizia e la manutenzione fatte dall'utilizzatore, non devono essere effettuate da bambini non sorvegliati.

Non usare in nessun caso per caricare pile o batterie non ricaricabili.

Non coprire il dispositivo.

Non mettere il dispositivo in prossimità di una fonte di calore e a temperature durevolmente elevate (superiori a 60°C).

Rischio di esplosione o di proiezione di acido in caso di corto-circuito dei morsetti o in caso di una connessione del booster 12 V in un veicolo 24 V o l'inverso.

Proteggere le superfici dai contatti elettrici della batteria all'incontro dei corto-circuiti.

Non lasciare una batteria in carica senza sorveglianza per un lungo periodo.

**Collegamento:**

- Dispositivo di classe III



**Manutenzione:**

- La manutenzione deve essere effettuata da una persona qualificata
- Non usare in nessun caso solventi o altri prodotti di pulizia aggressivi.
- Pulire le superfici del dispositivo con uno straccio asciutto.

**Regolamentazione:**



- Apparecchio conforme alle Direttive Europee.
- La dichiarazione di conformità è disponibile sul nostro sito internet.



- Marca di conformità EAC (Comunità economica Eurasiatica).



- Materiale conforme alle esigenze britanniche. La dichiarazione di conformità britannica è disponibile sul nostro sito internet (vedere la pagina di copertina).



- Apparecchio conforme alle norme Marocchine.
- La dichiarazione C<sub>M</sub> (CMIM) di conformità è disponibile sul nostro sito internet.



**Smaltimento :**

- Questo materiale è soggetto alla raccolta differenziata. Non smaltire con i rifiuti domestici.



- Prodotto riciclabile che assume un ordine di smistamento

**DESCRIZIONE GENERALE**

Destinato ai veicoli dotati di batterie 12V (GYSCAP 680E) o 24 V (2x 12 V, GYSCAP 24V) è un avviatore autonomo dotato di supercondensatori. Utilizza la tensione della batteria di un veicolo in funzione per ricaricarsi e avviare il motore di un veicolo in panne in pochi secondi.

**STATO DI CARICA DEL GYSCAP**



Premere sul pulsante Power.



Lo stato della capacità interna del GYSCAP viene visualizzata.



Lo schermo digitale indica una sola barra: La capacità del GYSCAP è insufficiente. Fare riferimento al paragrafo «ricarica dello GYSCAP ».



Lo schermo digitale indica quattro barre: Il GYSCAP non è completamente carico, è tuttavia possibile avviare un veicolo. E' consigliato ricaricare il GYSCAP facendo riferimento al paragrafo «ricarica dello GYSCAP GYSCAP ».



Lo schermo digitale indica sei barre: Il GYSCAP è carico al massimo, la capacità di avviamento è dunque ottimale.

## STATO DELLA CARICA DELLA BATTERIA DA AVVIARE

Il GYSCAP visualizza sul suo schermo digitale la tensione della batteria o la tensione dell'alternatore se il veicolo è in funzione.



Raccordare i morsetti dello GYSCAP alla batteria del veicolo in panne rispettando le polarità.



Premere sul pulsante Power.



La tensione viene visualizzata a seconda dello stato del veicolo.



**Se la tensione dei supercondensatori è inferiore alla tensione all'estremità dei morsetti, il GYSCAP ricaricherà i suoi supercondensatori fino a 14 V (GYSCAP 680E - veicoli leggeri) o 28 V (GYSCAP 24V - veicoli pesanti) vedere «ricarica per dei morsetti di avviamento».**

## RICARICA DEL GYSCAP

Il GYSCAP si ricarica in pochi secondi connettendolo direttamente ad un veicolo con batteria 12 V (GYSCAP 680E) o 24 V (GYSCAP 24V) in funzionamento.



**La tensione dei supercondensatori sarà al massimo uguale alla tensione che può fornire l'alternatore del veicolo.**

**Se la tensione dell'alternatore è inferiore a 14 V/28 V, il GYSCAP non sarà caricato al 100%.**

## RICARICARE CON I MORSETTI DI AVVIAMENTO



Collegare i morsetti del GYSCAP ad un veicolo operativo adatto al modello di GYSCAP utilizzato (12 V → GYSCAP 680E, 24 V → GYSCAP 24V) rispettando le polarità.



Avviare il veicolo.



Premere sul pulsante Power.



Le barre dello schermo digitale aumentano e la tensione della batteria viene visualizzata.



Quando si possono visualizzare tutte le barre, il GYSCAP è pronto per un nuovo intervento.



Dopo l'arresto del GYSCAP con il pulsante:  Scollegare i morsetti del GYSCAP dal veicolo. Arrotolare i cavi e riporre i morsetti nell'apposito alloggiamento.

### RICARICA CON UNA PRESA ACCENDI-SIGARI

Per facilitare la ricarica, il GYSCAP è fornito di un cavo che permette di collegarlo direttamente alla presa accendisigari del veicolo. Così è possibile ricaricare il GYSCAP in modo ottimale in una decina di minuti.



**Questa modalità è consigliata per una carica supplementare. Nel caso in cui il GYSCAP è totalmente scarico, è più veloce collegarsi alla batteria di un altro veicolo operativo.**

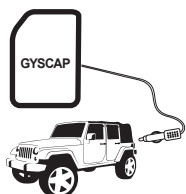

Collegare il cavo accendisigari del GYSCAP ad un veicolo.



Le barre dello schermo digitale aumentano e il GYSCAP si ricarica:  
 • La ricarica si effettua in 30 minuti mas per i due modelli.



Lo schermo digitale indica «End» e «CH» simultaneamente. Il GYSCAP è pronto per un nuovo intervento.



Il GYSCAP è carico.  
 Scollegare la presa accendisigari per spegnere il GYSCAP .

### OPZIONE - RICARICA CON UN GYSFLASH 4.12 (RIF. 029422 - versione UK. 029521) + Acc. Gysflash (rif.029439)

E' possibile caricare il GYSCAP sulla rete utilizzando la modalità Supply di un GYSFLASH 4.12.

Per entrare in questa modalità, premere per 5 secondi sul pulsante del GYSFLASH . Una volta selezionata la modalità, i tre indicatori blu di selezione della modalità si accendono. Dopo circa c5 secondi, la carica si avvia automaticamente (tempi di carica: 1 h max).

La manipolazione deve essere realizzata una sola volta quando il GYSFLASH 4.12 viene utilizzato con l'unico obiettivo di ricaricare il GYSCAP. Se il caricabatterie viene successivamente utilizzato in un'altra modalità (ad esempio per ricaricare un veicolo), la manipolazione deve essere eseguita nuovamente.

### USO IN MODALITA' AVVIATORE

#### Per una riparazione standard :



Collegare i morsetti del GYSCAP al veicolo da riparare rispettando le polarità.



Premere sul pulsante Power.



Lo schermo digitale indica lo stato di capacità del GYSCAP.



Visualizzazione dello stato della batteria: tensione all'estremità dei morsetti.



Premere sul pulsante start. Inizia un conto alla rovescia di 30 secondi.  
In caso d'inversione di polarità, il messaggio «Er» appare e un bip risuona continuamente.



Avviare il veicolo il più rapidamente possibile prima che la batteria assorba tutta la capacità.



Aspettare che il GYSCAP si ricarichi finché lo schermo digitale indica  (una volta ricaricato, il GYSCAP è pronto per un nuovo intervento)



Dopo l'arresto del GYSCAP con il pulsante:  Scollegare i morsetti del GYSCAP dal veicolo.  
Arrotolare i cavi e riporre i morsetti nell'apposito alloggiamento.



**Se il veicolo da riparare non si avvia dopo 2 tentativi, è probabile che il guasto non sia imputabile alla batteria. Ricercare la vera causa del guasto prima di un nuovo tentativo di avviamento.**



**Fallimento del primo tentativo scarica lo GYSCAP. Prima di un nuovo tentativo, ricaricare lo GYSCAP.**  
Fare riferimento al paragrafo «ricarica del GYSCAP».

**Per una riparazione particolare:** La batteria del veicolo è fortemente scarica (< 1 V).



Collegare i morsetti del GYSCAP al veicolo da riparare rispettando le polarità.



Il booster non è più protetto in questa modalità. Per non deteriorare il veicolo e il GYSCAP, evitare a tutti i costi le inversioni di polarità.



Premere sul pulsante Power.



Lo schermo digitale indica lo stato di capacità del GYSCAP.



Visualizzazione dello stato della batteria: tensione all'estremità dei morsetti.



SOS  
press 3s

Premere per 3 secondi per forzare l'avviamento de veicolo da riparare.  
Inizia un conto alla rovescia di 30 secondi.



Avviare il veicolo il più rapidamente possibile prima che la batteria assorba tutta la capacità.



Aspettare che il GYSCAP si ricarichi finché lo schermo digitale indica  (una volta ricaricato, il GYSCAP è pronto per un nuovo intervento)



Dopo l'arresto del GYSCAP con il pulsante:  Scollegare i morsetti del GYSCAP dal veicolo.  
Arrotolare i cavi e riporre i morsetti nell'apposito alloggiamento.



**MODO BYPASS**

Se l'avviamento è fallito dopo un intervento standard e con la ricarica, il calcolatore di bordo del veicolo potrebbe non autorizzare l'avviamento perchè la tensione della batteria (*del veicolo*) è < 8V in 12 V e < 16 V in 24 V. In questo caso seguire le tappe della modalità BYPASS.

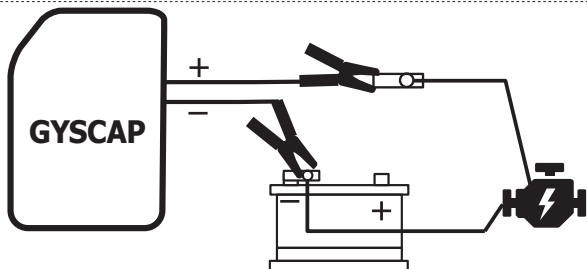

Scollegare il connettore ad occhiello (+) dalla vostra batteria e collegare il morsetto rosso (+) del GYSCAP su questa. Collegare il morsetto (-) sul capocorda (-) della batteria.



**Verificare i collegamenti prima di passare alla tappa seguente. NON INVERTIRE LE POLARITÀ (la protezione è disattivata).**



Premere sul pulsante Power.



Lo schermo digitale indica lo stato di capacità del GYSCAP.



Lo schermo indica 0 perchè la tensione non è disponibile in questa modalità.



SOS  
press 3s

Premere per 3 secondi per forzare l'avviamento de veicolo da riparare. Inizia un conto alla rovescia di 30 secondi.



Avviare il veicolo il più rapidamente possibile prima che la sua capacità non sia trasferita verso i grandi consumatori.



Aspettare che il GYSCAP si ricarichi finché lo schermo digitale indica (una volta ricaricato, il GYSCAP è pronto per un nuovo intervento)

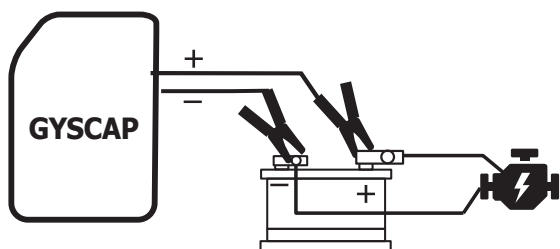

Rimettere l'insieme: capocorda e morsetto rosso (+) sul terminale (+) della batteria.

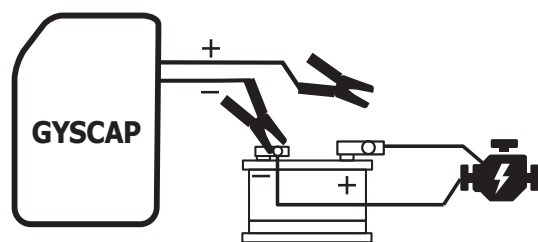

Togliere il morsetto (+) dal capocorda fissato alla batteria.



Dopo l'arresto del GYSCAP:  
Scollegare i morsetti del GYSCAP dal veicolo.  
Arrotolare i cavi e riporre i morsetti nell'apposito alloggiamento.

## PROTEZIONI

Questo dispositivo è stato concepito con le massime protezioni:

- Le pinze di avviamento sono isolate.
- E' protetto da un fusibile da 300 A (054561: kit 2 fusibili)

Un fusibile assicura la protezione contro gli errori di utilizzo. È necessario l'intervento manuale per eseguire la sostituzione.

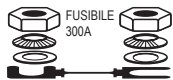

### Smart starter management system :

- Questo dispositivo è un sistema di protezione globale e completo che protegge l'elettronica di bordo, il caricabatterie, la batteria e l'utente.
- Sistema elettronico di protezione contro le inversioni di polarità (esclusa modalità SOS), i morsetti in corto-circuito, le scariche profonde e gli errori di selezione della tensione.

## GARANZIA

La garanzia copre ogni difetto di fabbricazione per 2 anni, a partire dalla data d'acquisto (pezzi e mano d'opera).

La garanzia non copre:

- Ogni danno dovuto al trasporto.
- La normale usura dei pezzi (Es. : cavi, morsetti, ecc.).
- Gli incidenti causati da uso improprio (errore di alimentazione, cadute, smontaggio).
- I guasti legati all'ambiente (inquinamento, ruggine, polvere).

In caso di guasto, rispedire il dispositivo al vostro distributore, allegando:

- una prova d'acquisto con data (scontrino, fattura ...)
- una nota spiegando il guasto (in francese o inglese).

## INTERFACE / SCHNITTSTELLE / INTERFAZ / ИНТЕРФЕЙС / BEDIENING / INTERFACCIA

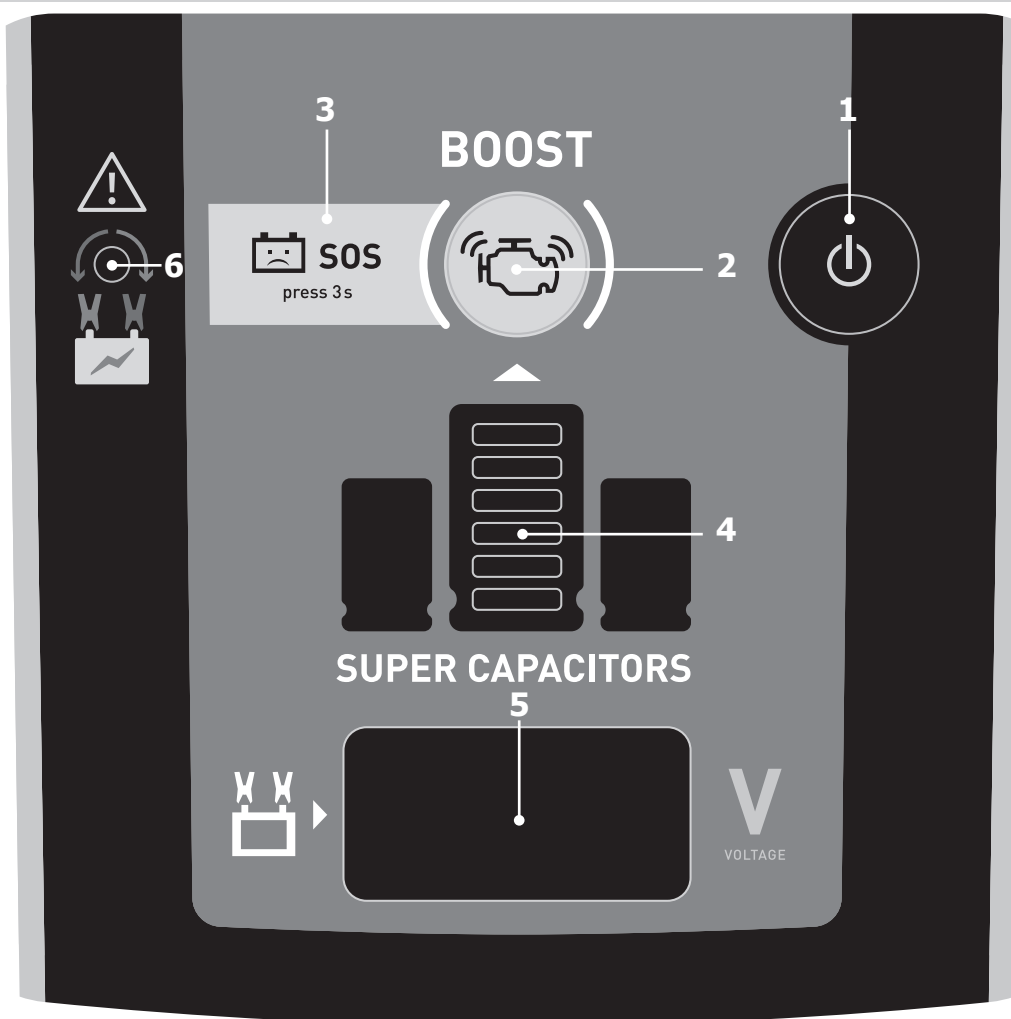

N°	FR	EN	DE	ES	RU	NL	IT
1	Power	Power	Power	Power	Power	Power	Potenza
2	Start	Start	Start	Iniciar	Старт	Start	Start
3	SOS (démarrage forcé)	SOS (forced start)	SOS (Zwangsstart)	SOS (inicio forzado)	SOS (принудительный запуск)	SOS (geforceerd starten)	SOS (avviamento forzato)
4	État de la capacité interne du GYSCAP	Internal capacity status of the GYSCAP	Interner Kapazitätsstatus des GYSCAP	Estado de la capacidad interna del GYSCAP	Состояние внутренней емкости GYSCAP	Staat van de interne capaciteit van de GYSCAP	Stato della capacità interna del GYSCAP
5	Écran digital (Tension au bout des pinces)	Digital display (Voltage at the end of the clamps)	Display (Spannung am Ende der Klemmen)	Pantalla digital tensión en el extremo de las pinzas.	Экран (Напряжение на зажимах)	Digitaal scherm (Spanning aan het uiteinde van de klemmen)	Schermo digitale (Tensione all'estremità dei morsetti)
6	Voyant inversion de polarité	Polarity reversal indicators	Verpolungsanzeige	Indicador de polaridad inversa	Индикатор инверсии полярности	Lampje polariteitsomwisseling	Spia inversione polarità

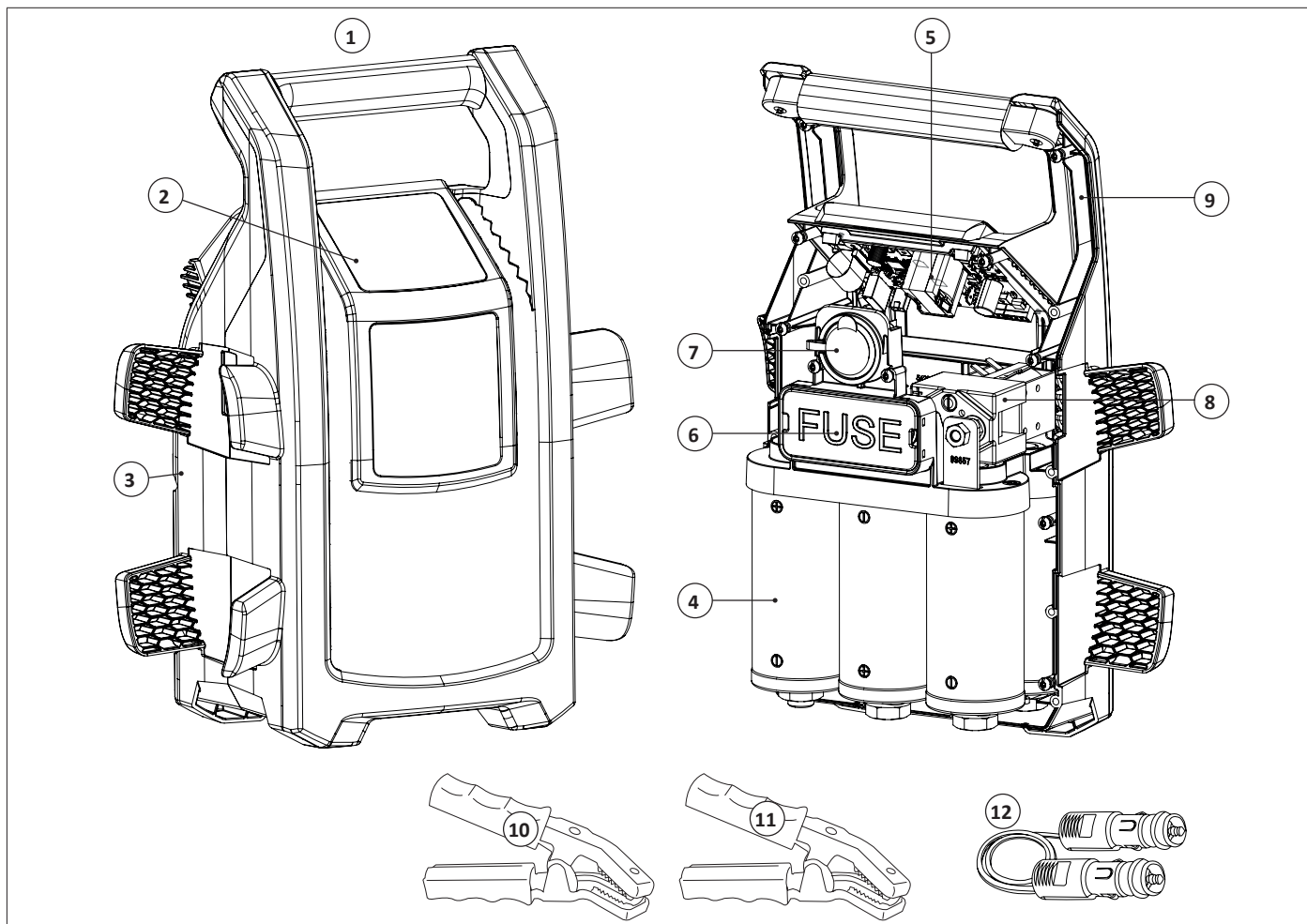
**SPARE PARTS / ERSATZTEILE / PIEZAS DE REPUESTO / ЗАПАСНЫЕ ЧАСТИ / RESERVE  
ONDERDELEN / PEZZI DI RICAMBIO**
**GYSCAP 680 E**

1	Poignée / Handle / Handgriff / Mango / Ручка / Handvat / Impugnatura	56153
2	Clavier / Keyboard / Tastatur / Teclado / Клавиатура / Toetsenbord / Tastiera	51981
3	Coque arrière / Back casing / Gehäuserückseite / Carcasa trasera / Задний пластиковый корпус / Kast achter / Guscio posteriore	56234
4	Supercondensateur / Supercapacitors / Superkondensator / Supercondensador / Суперконденсатор / Super condensator / Supercondensatore	Si fabrication avant 04/2021 : If manufactured before 04/2021 : 63428 Si fabrication après 04/2021 : If manufactured after 04/2021 : 63427
5	Circuit électronique / Circuit board / Steuerplatine / Circuito electrónico / Электронная плата / Elektrische circuit / Circuito elettrico	Si fabrication avant 10/2020 : If manufactured before 10/2020 : 97471C + 65901 + 75011x5 Si fabrication après 10/2020 : If manufactured after 10/2020 : 97471C Si fabrication pendant 10/2020 : If manufactured between : consulter SAV consult SAV
6	Fusible 300 A / 300 A fuse / Sicherung 300A / Fusible 300 A / Плавкий предохранитель 300 A / Zekering 300A / Fusibile 300 A	054561
7	Prise allume cigare / Cigarette lighter plug / Zigarettanzünderanschluss / Conector del encendedor / Разъем для прикуривателя / Plug sigarettenaansteker / Presa accendisigari	71255
8	Contacteur 12 V / Contactor 12 V / Schaltvorrichtung 12 V / Contactor 12 V / Контактор 12 В / Schakelaar 12V / Relé di avviamento 12 V	51085
9	Coque avant / Front casing / Gehäusefront / Carcasa delantera / Передний пластиковый корпус / Kast voor / Guscio anteriore	56233
10	Pince laiton rouge isolée 650 A / Red insulated brass red clamp 650 A / Isolierte Messingsklemme rot 650A / Pinza de latón roja aislada 650 A / Красный изолированный латунный зажим 650 A / Geïsoleerde rode messing klem 650 A / Morsetto ottone rosso isolato 650 A	055551
11	Pince laiton noire isolée 650 A / Black insulated brass clamp 650 A / Isolierte Messingsklemme schwarz 650A / Pinza de latón negra aislada 650 A / Черный изолированный латунный зажим 650 A / Geïsoleerde zwarte messing klem 650 A / Morsetto ottone nero isolato 650 A	055544
12	Câble allume-cigare / Car lighter cable / Autoanzünderkabel / Cable del encendedor del coche / Кабель для зажигалок / Autoaansteker-kabel / Cavo accendisigari per auto	99783ST

## GYSCAP 24V

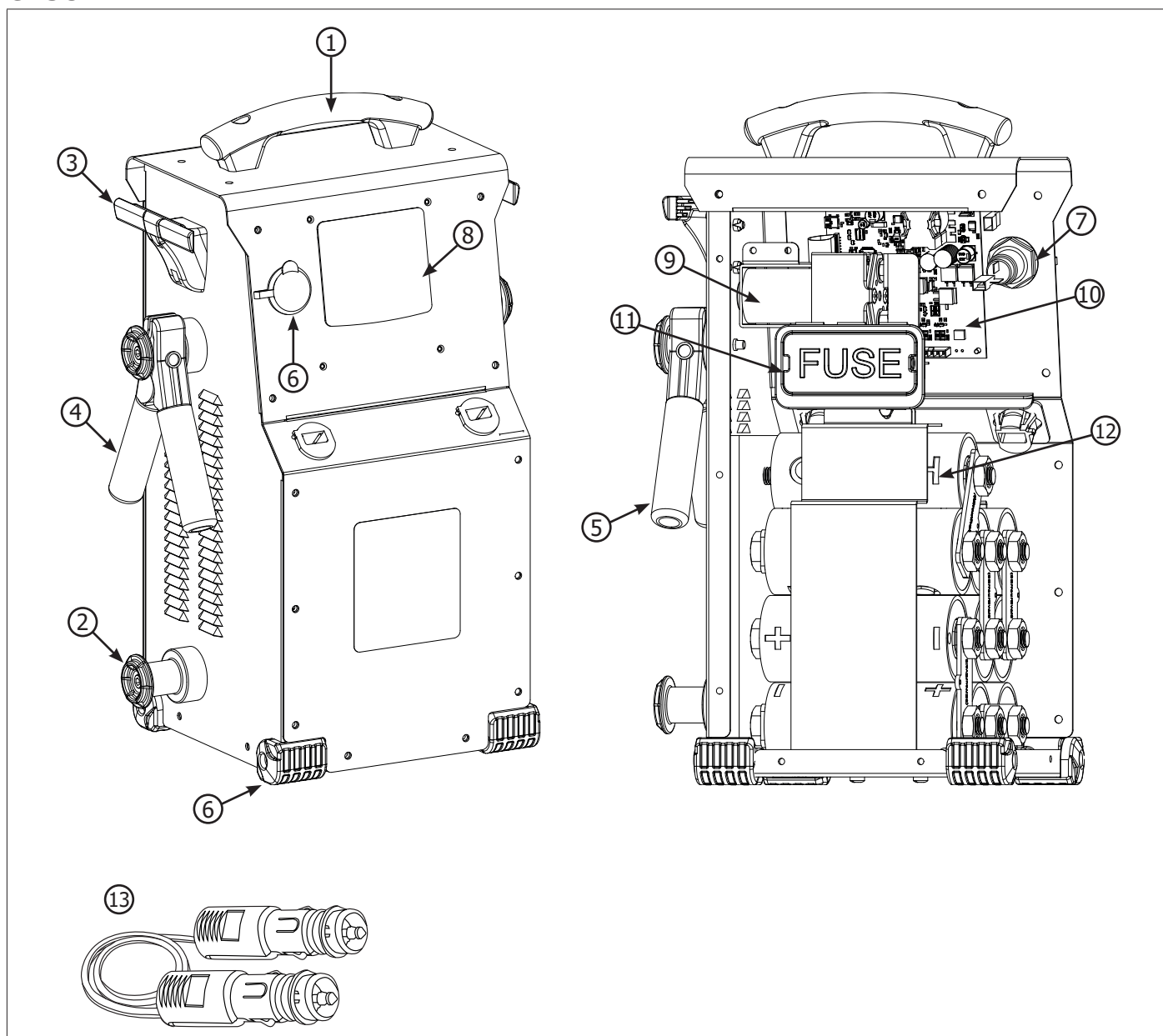

1	Poignée / Handle / Griff / Mango / Ручка / Handvat / Impugnatura	56047
2	Support pince rond / Round clamp holder / Runder Klemmenhalter / Soporte de pinza redondo / Поддержка для круглых зажимов / Houder ronde klem / Supporto morsetto rotondo	56037
3	Support pince / Clamp support / Klemmenhalter / Soporte de pinza / Держатель для зажима / Houder klem / Supporto morsetto	72053
4	Pince rouge / Red clamp / Rote Klemme / Pinza roja / Красный зажим / Rode klem / Morsetto rosso	053779
5	Pince noire / Black clamp / Schwarze Klemme / Pinza negra / Черный зажим / Zwarte klem / Morsetto nero	053786
6	Patin d'angle / Angle pad / Eckschuh / Soporte de angulo / Резиновые уголки / Hoekblokje / Cuscinetto angolare	56163
7	Prise allume-cigare / Cigarette lighter plug / Zigarettenanzünderbuchse / Encendedor de cigarros / Коннектор для прикуривателя / Plug sigarettenaanstecker / Presa accendisigari	71255
8	Clavier / Keypad / Bedienfeld / Teclado / Панель управления / Bedieningspaneel / Tastiera	51981
9	Contacteur / Contactor / Schütz / Contactor / Замыкатель / Schakelaar / Contattore	51090
10	Carte électronique / Circuit board / Elektronische Platine / Tarjeta electrónica / Электронная плата / Elektrisch circuit / Scheda elettrica	E0037C
11	Porte fusible + fusible / Fuse holder + fuse / Sicherungshalter + Sicherung / Sujetador de fusibles + fusible / Держатель предохранителя + предохранитель / Zekeringhouder + zekering / Porta fusibile + fusibile	94189
	Kit 2 fusibles / Kit 2 fuses / Satz mit 2 Sicherungen / Kit 2 fusibles / комплект из 2 х предохранителей / Kit 2 zekeringen / Kit 2 fusibili	054561
12	Supercondensateur / Supercapacitor / Superkondensator / Supercondensador / Суперконденсатор / Supercondensator / Supercondensatore	63427
13	Câble allume-cigare / Cigarette lighter cable / Zigarettenanzünderkabel / Cable mechero / Кабель для прикуривателя 12B / Kabel sigarettenaanstecker / Cavo accendisigari	99783ST

CIRCUIT DIAGRAM / SCHALTPLAN / DIAGRAMA ELECTRICO / ЭЛЕКТРИЧЕСКАЯ СХЕМА / ELEKTRISCHE SCHEMA / SCHEMA ELETTRICO

**GYSCAP 680 E**

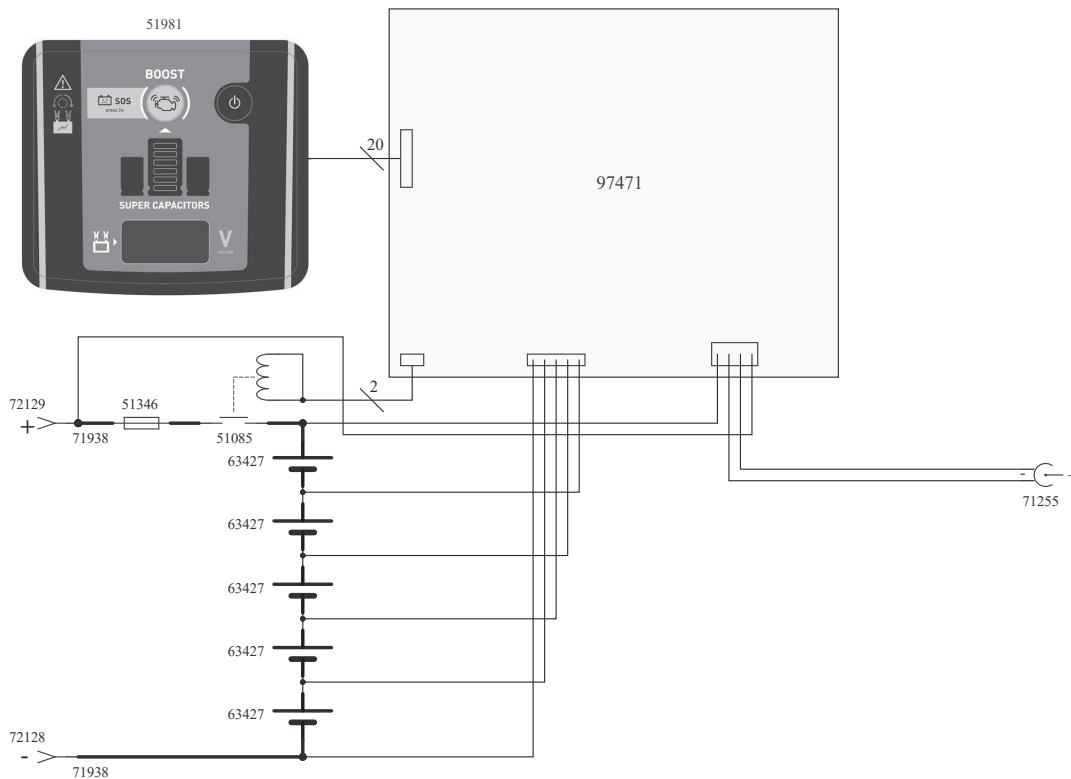

**GYSCAP 24V**

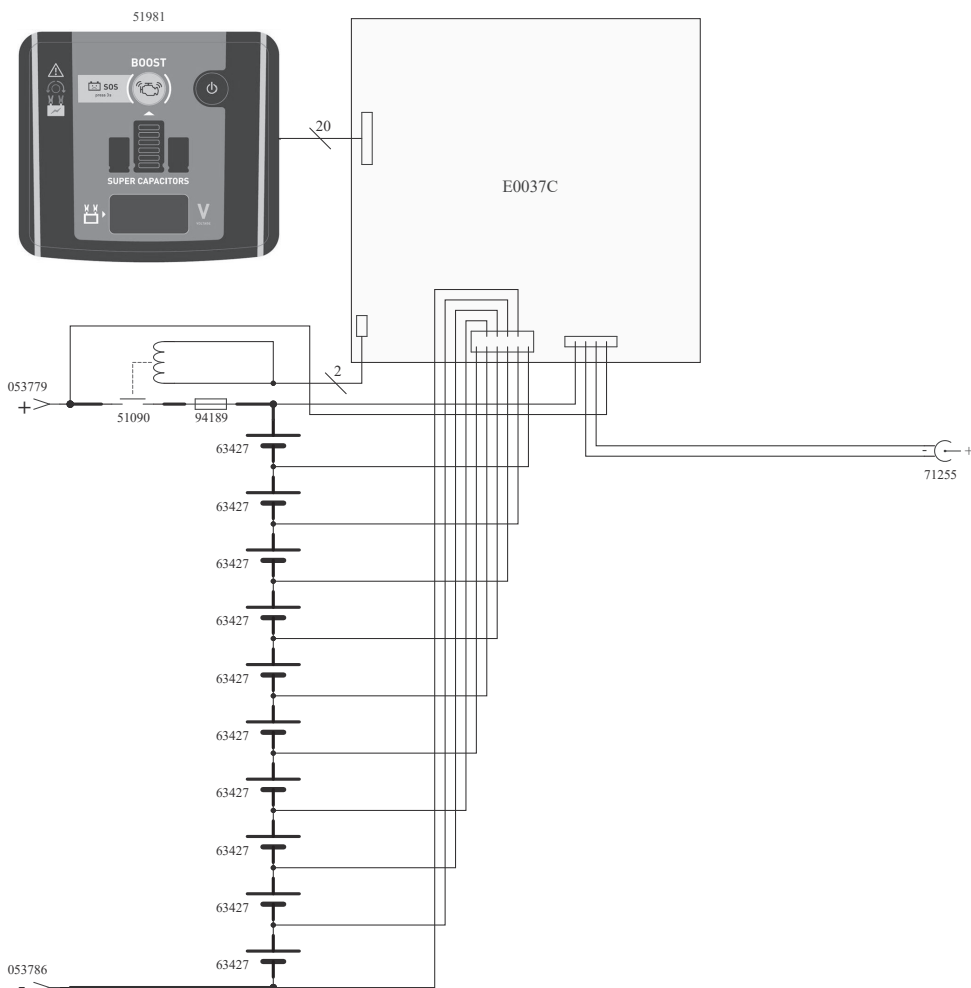

**TECHNICAL SPECIFICATIONS / TECHNISCHE DATEN / ESPECIFICACIONES TÉCNICAS /  
ТЕХНИЧЕСКИЕ СПЕЦИФИКАЦИИ / TECHNISCHE GEGEVENS / SPECIFICHE TECNICHE**

	<b>680 E</b>	<b>24 V</b>
Dimensions / Dimensions / Abmessungen / Dimensiones / Размеры / Afmetingen / Dimensioni	35 x 44 x 19 cm	32 x 49 x 21,5 cm
Poids / Weight / Gewicht / Peso / Вес / Gewicht / Peso	8,2 kg	12 kg
Nombre total de supercondensateurs /	5 x 3 000 F	10 x 3 000 F
Tension totale des supercondensateurs /	5 x 3 V	10 x 3 V
Start current / Startstrom / Opstartstroom / Corrente di avvio	1 600 A	2 500 A
Icc (Crancking current)	2 700 A	4 500 A
Courant de pointe / Peak current / Spitzenstrom / Corriente Instantánea / Piekstroom / Corrente di picco	9 000 A	10 000 A
Température de fonctionnement / Operating temperature / Betriebstemperatur / Temperatura de funcionamiento / Рабочая температура / Рабочая температура / Werktemperatuur / Temperatura di funzionamento	-40°C / + 60°C	
Température de stockage / Lagertemperatur / Temperatura de almacenamiento / Температура хранения / Opslagtemperatuur / Temperatura di stoccaggio		
Température de recharge /		
Longueur des câbles / Cable length / Länge der Kabel / Longitud de los cables / Длина кабелей / Kabellengte / Lunghezza dei cavi	1,70 m	2 m
Section de câbles / Cross section / Querschnitt des Kabels / Sección de cables / Сечение кабелей / Kabelsectie / Sezione cavi	25 mm <sup>2</sup>	50 mm <sup>2</sup>
Courant maximum supporté par les pinces / Clamps' maximum current / Maximale Stromstärke vom Klemmen getragen / Corriente máxima soportada por las pinzas / Максимальный ток, выдерживаемый зажимами / De maximaal door de klemmen geaccepteerde stroom / Corrente massima supportata dai morsetti	650 A	600 A
Ouverture des pinces / Clamps jaw opening / Zangenöffnung / Abertura de las pinzas / Ширина размыкания зажимов / Opening van de klemmen / Apertura dei morsetti	35 mm	40 mm

**GYS France**

Siège social / Headquarter  
1, rue de la Croix des Landes - CS 54159  
53941 Saint-berthevin Cedex  
France

[www.gys.fr](http://www.gys.fr)  
+33 2 43 01 23 60  
[service.client@gys.fr](mailto:service.client@gys.fr)

**GYS Italia**

Filiale / Filiale  
Vega – Parco Scientifico Tecnologico di  
Venezia  
Via delle Industrie, 25/4  
30175 Marghera - VE  
ITALIA

[www.gys-welding.com](http://www.gys-welding.com)  
+39 041 53 21 565  
[italia@gys.fr](mailto:italia@gys.fr)

**GYS UK**

Filiale / Subsidiary  
Unit 3  
Great Central Way  
CV21 3XH - Rugby - Warwickshire  
United Kingdom

[www.gys-welding.com](http://www.gys-welding.com)  
+44 1926 338 609  
[uk@gys.fr](mailto:uk@gys.fr)

**GYS China**

Filiale / 子公司  
6666 Songze Road,  
Qingpu District  
201706 Shanghai  
China

[www.gys-china.com.cn](http://www.gys-china.com.cn)  
+86 6221 4461  
[contact@gys-china.com.cn](mailto:contact@gys-china.com.cn)

**GYS GmbH**

Filiale / Niederlassung  
Professor-Wieler-Straße 11  
52070 Aachen  
Deutschland

[www.gys-schweissen.com](http://www.gys-schweissen.com)  
+49 241 / 189-23-710  
[aachen@gys.fr](mailto:aachen@gys.fr)